

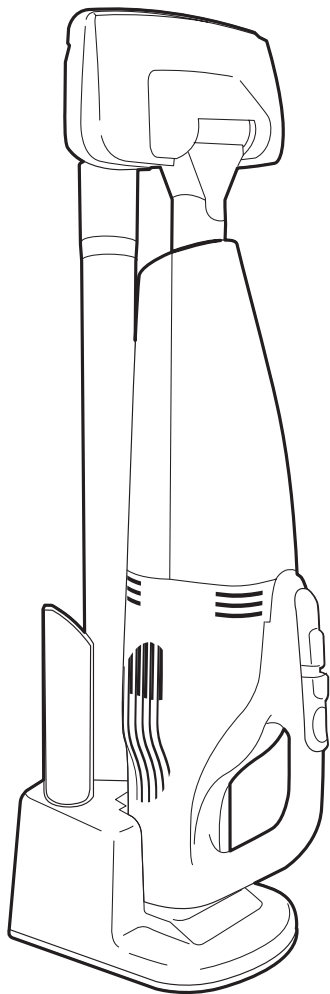

신일 무선 핸디 청소기 사용 설명서

SHINIL Handy Vacuum Cleaner
User Manual













안전상의 주의

다음의 지시 사항은 제품을 안전하고 바르게 사용하여 예상치 못한 사고나 위험을 미리 예방하기 위한 것이므로 반드시 지켜 주십시오.



위 기호는 위험을 끼칠 우려가 있는 사항과 조작에 대하여 주의를 환기시키기 위한 기호입니다. 위험 발생을 피하기 위하여 아래의 지시 사항을 주의 깊게 읽고 따라 주십시오. 신체감각, 정신 능력이 결여되거나 경험과 지식이 부족하여 감각이나 지시없이 안전하게 기기를 사용할 수 없는 사람(어린이 포함)의 사용은 권장하지 않습니다.

본 제품은 220 V 전용, 국내(대한민국)용입니다. 사용 전 반드시 사용 설명서를 숙지해 주시고 각각의 성능을 충분히 이해한 후 사용해 주시기 바랍니다. 사람이 언제나 볼 수 있는 곳에 필히 보관해 주십시오. 이 사용 설명서에는 제품 보증서가 포함되어 있으므로 버리지 말고 보관해 주십시오. 사용 방법과 주의사항을 따르지 않아 발생한 피해에 대해서 책임을 지지 않습니다.

-  본사가 지정하는 서비스센터 직원외에는 임의로 제품을 분해하거나 수리 및 개조를 하지 마십시오.
※ 이상작동으로 인한 화재, 감전, 상해의 위험이 있습니다.
-  침수로 물기가 있는 상태에서 절대 사용하지 마십시오. 본체에 물을 직접 뿌리거나 물기가 묻은 수건 등을 기기 위에 올려놓지 마십시오.
-  어린이나 신체적으로 부자유한 사람, 술에 취한 사람, 의사표현이 불명한 사람이 기기를 작동하거나 만지지 않도록 주의하십시오.
-  한 개의 콘센트에 여러 개의 전원 플러그를 동시에 꽂아 사용하지 마십시오.
-  플러그와 코드선을 점검하여 주십시오. 전원코드가 파손된 경우에는 신일 A/S센터에 의뢰하여 코드를 교환하십시오. 또, 전원 코드를 무리하게 구부리거나 조이는 등의 충격을 주지 마십시오.
-  다음의 장소에서는 사용하지 마십시오.
 - ※ 가스렌지나 열원이 가까운 곳 (제품의 변색, 변형 및 화재의 위험이 있습니다.)
 - ※ 출입구나 사람의 왕래가 많은 곳 (코드선에 걸려 넘어져 부상의 위험이 있습니다.)
 - ※ 비가 들이치는 곳이나 목욕탕, 샤워실, 수영장 등 습기가 높은 장소 (감전, 화재의 위험이 있습니다.)
 - ※ 인화성 물질이나 가스가 있는 곳 (폭발, 화재의 위험이 있습니다.)
 - ※ 수평이 맞지 않은 곳 (소음이 발생할 수 있으며, 기기가 넘어지며 안전사고가 일어날 수 있습니다.)
 - ※ 옥외 (옥내용 제품입니다.)
 - ※ 직사광선이 비추는 곳 (제품의 변형, 변색의 원인이 됩니다.)
-  사용 중 노즐과 기기를 눈이나 손, 귀 같은 신체 부위에 가까이 하지 마십시오.
※ 부상의 위험이 있습니다.
-  코드선을 잡아 당기거나, 코드선을 손잡이로 사용하거나 코드선을 끼워 문을 닫지 마십시오. 또 날카로운 모서리에 코드선이 닿겨지지 않도록 하십시오.
-  휘발유 같이 인화성, 가연성 액체나 물질이 있는 주변에서 사용하지 마십시오.
-  유리, 나사, 동전 등과 같이 단단하거나 날카로운 물체 혹은 표면이 파열된 물건엔 쉽게 탈색되는 물건에 사용하지 마십시오. 제품이 파손될 수 있습니다. 담배같은 연소하고 있는 물체를 흡입하지 마십시오. 상해, 화재의 위험이 있습니다.
-  부속품을 연결, 분해하기 전 기기의 전원을 먼저 끄고 해주십시오.

안전상의 주의

사용자가 주의사항을 지키지 않아 발생한 상황에 대해서 책임지지 않습니다.



이 제품은 침구, 소파, 카펫 등에 사용하는 전용 청소기입니다. 이 기기를 용도 외의 청소 도구로 사용하지 마십시오. 흡입구를 막히게 하는 큰 종이, 세제나 필터를 막히게 하는 돌가루, 시멘트 분진 등을 흡입하지 마십시오.



교류 220 V 이외에는 사용하지 마십시오. 화재, 감전의 위험이 있습니다.



재충전 시 제품에 제공된 배터리와 어댑터만을 사용해 주십시오. 다른 부품을 사용 시 제품이 이상 작동, 고장날 수 있으며 화재, 폭발의 위험이 있습니다.



고온에서 폭발할 수 있으므로 소각하거나 배터리를 훼손하지 마십시오. 청소기를 실외나 차안에서 충전하거나 보관하지 마십시오. 온도 환경에 따라 배터리 누수가 일어날 수 있습니다.



최적의 성능을 위해 기기와 필터를 깨끗하게 사용하시고 손상된 필터는 수리 혹은 교체하시기 바랍니다. 필터 없이 기기를 작동하지 마십시오.



제품을 청소하거나 장시간 사용하지 않을 경우 전원 플러그를 뽑아 주십시오.

※ 감전, 화재의 원인이 됩니다.



본 제품은 배터리를 사용하는 제품으로 화기 근처나 습기가 많은 곳에서 사용하지 마십시오. 배터리에 무리한 충격을 가하지 마시고 폐기시 규정된 장소에 버려주십시오.

A/S를 의뢰하기 전에

사용 중 이상이 생겼을 경우 다음 사항을 확인해 주시고, 아래 사항 점검 후에도 이상 작동이 계속 된다면 당사 A/S센터에 의뢰해 주십시오.

증 상	점 검 내 용 / 조 치
제품이 작동하지 않습니다.	➔ 청소기를 충전해 주십시오. 충전 후에도 작동이 되지 않는다면 A/S센터로 문의하십시오.
흡입력이 약해졌습니다.	➔ 먼지통이나 필터, 흡입구에 너무 많은 먼지, 이물질이 있는지 확인하시고 청소해 주십시오.
충전 표시등이 점등되지 않습니다.	➔ 충전 플러그 또는 어댑터에 잭이 꽂혀 있는지 확인하십시오. ➔ 어댑터의 단자와 본체의 충전 단자 사이에 이물질이나 먼지가 있지 않는지 확인하시고 분리 후 다시 충전해 주십시오.
배터리 수명이 짧습니다.	➔ 배터리를 충분히 충전했는지 확인하십시오. ➔ 배터리가 방전되었을 수 있습니다. 서비스센터에 문의해 주십시오.

제품 사양

제품의 외관 및 사양은 품질 향상을 위하여 예고 없이 변경될 수 있습니다.

사 이 즈 420 x 200 x 138 mm

중 량 1.4 Kg

충 전 시 간 약 8시간

사 용 시 간 약 8~10분

각 부의 명칭

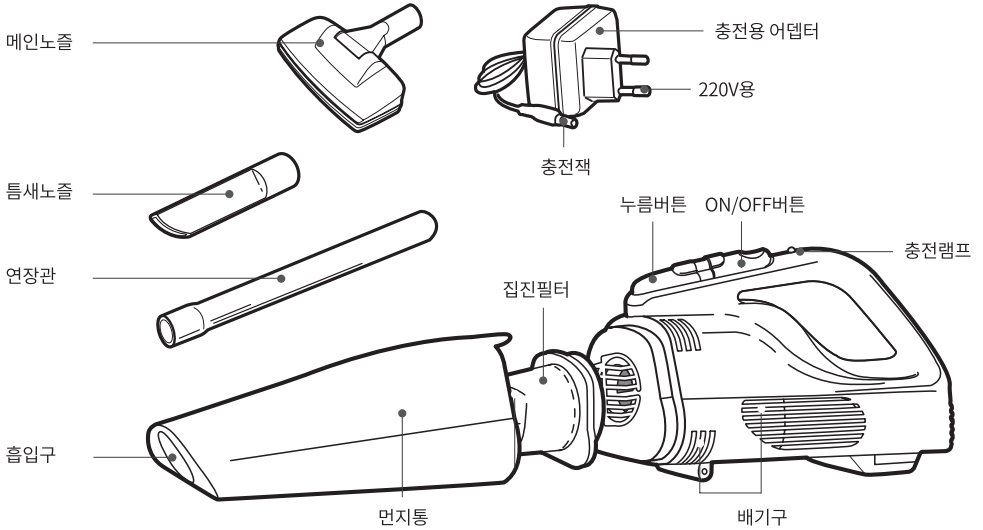

충전/보관 스탠드

충전과 보관을 동시에 사용할 수 있는 스탠드는 좁은 공간을 활용할 수 있어 편리하며 전원코드가 없어 이동이 자유롭고 어떤 곳에서도 편리하게 청소할 수 있습니다.

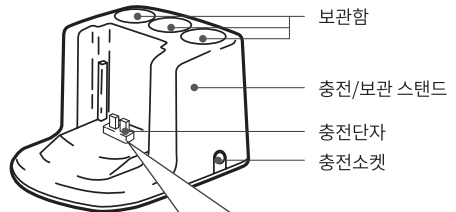

충전/보관 스탠드 사용 시 주의사항

스탠드와 몸체 결합 시 접점 단자를 2주일에 한 번씩은 반드시 확인하시고 이물질이 있을 시에는 반드시 그림과 같이 제거하신 후 사용하십시오. (이물질이 스탠드와 몸체의 접점 단자 사이를 막아 충전이 되지 않을 수 있습니다.)

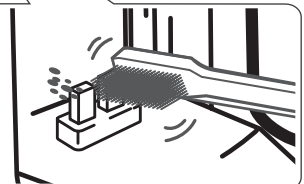

올바른 사용방법

1 먼지통을 분리하십시오.

- 몸체에서 누름 버튼을 누른 후 먼지통을 잡고 가볍게 밑으로 꺾어서 분리하십시오. (강한 힘으로 분리하시면 누름버튼의 잠금장치가 파손될 수 있으므로 주의하십시오.)

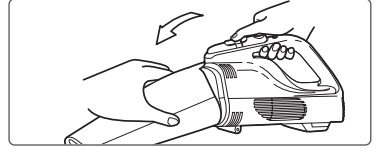

2 집진필터를 결합하십시오.

- 그림처럼 먼지통의 안쪽부분의 걸림턱과 집진필터의 판넬부분을 평평하고 정확하게 일치시켜 결합하십시오. (정확하게 결합되지 않으면 진공상태가 되지 않아 흡입률이 떨어집니다.)

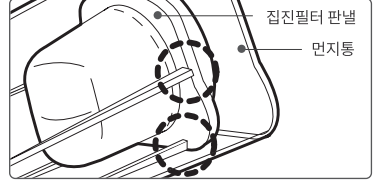

3 먼지통을 결합하십시오.

- 그림처럼 먼지통을 잡고 몸체의 바닥부분의 돌기부분과 먼지통의 홈을 먼저 결합한 뒤, 위로 “딱” 소리가 날때까지 결합하여 주십시오.

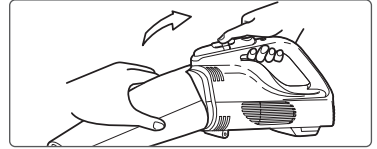

4 스위치를 “동작”하십시오.

- 결합이 다 되었으면 스위치를 작동 하십시오.

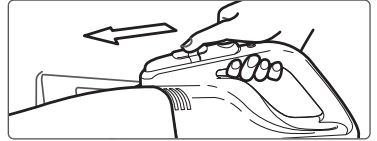

5 충전시 반드시 확인하십시오.

- 스탠드와 몸체 결합시 접점단자의 이물질은 반드시 확인하신 후 사용하십시오. (이물질이 스탠드와 몸체의 접점단자 사이를 막아 충전이 되지 않을 수 있습니다.)

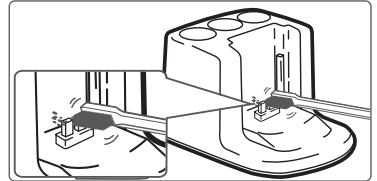

6 사용하신 후에는 스탠드에 충전하십시오.

- 스탠드와 몸체를 정확하게 일치시켜 결합하였는지 확인하십시오.

- * 충전시 램프 색상(RED) / 완충시 램프 색상(RED)
- * 충전시 램프 색상과 완충시 램프 색상이 동일합니다.

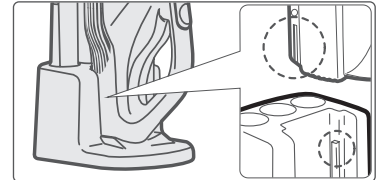

■ 충전에 대하여 * 처음 충전하기 전 배터리에 있는 전기를 완전히 사용(방전)한 후 8시간정도 충분히 충전하세요.

- 배터리는 충전되어 있지 않으므로 사용 전에 반드시 충전해 주십시오. 또 장기간 사용하지 않았을 경우에도 충전 후 사용하여 주십시오.
- 충전시 어댑터 몸체에 다소의 열이 발생합니다. 이것은 전기적 현상이므로 이상은 없으나 10시간 이상은 충전하지 마십시오.
- 외출등으로 장기간 사용하지 않을 때는 절전과 안전을 위해 충전 어댑터를 전원콘센트에서 반드시 뽑아두십시오.
- 배터리 안의 전기를 완전 방전하지 않고 충전하게 되면 배터리 특성인 기억현상으로 인해 배터리의 용량이 반으로 줄어 들 수 있습니다.
- 배터리의 성능 향상을 위해 구입 최초에는 2~3회, 사용중에는 월 2~3회 완전 방전 후 재충전 해주십시오. (배터리의 수명은 사용, 관리조건에 따라 차이가 있습니다.)
- 충전해도 사용시간이 현저히 짧아지는 경우에는 당사 서비스센터에서 새 배터리로 교체해 주십시오.

집진필터 청소

1 정상작동시 흡입력이 떨어지면 스위치를 'OFF' 상태로 두고 누름버튼을 눌러 먼지통을 분리한 후 흡입구를 아래로 하여 집진필터를 먼지통에서 분리시킨다.

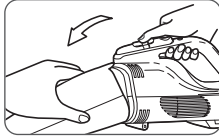

2 먼지통에서 집진필터를 분리시켜 청소하신 후 역순으로 결합 합니다.

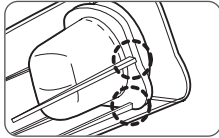

* 그림처럼 먼지통 안쪽부분의 걸림턱과 집진필터의 판넬부분이 평평하고 정확하게 일치시켜 결합하십시오.

집진필터 손질방법

미세한 먼지가 많을 때, 특히 더러움이 심할 때, 또는 흡입력이 저하된 경우에 손질을 해주십시오.

1. 집진필터를 꺼내서 먼지를 제거한다.

- 집진필터 청소할 때, 먼지통에서 집진필터를 분리하면 필터에서 찌꺼기가 쏟아지는 경우가 흔히 있으므로 항상 종이를 깔고 먼지통에서 집진필터를 분리하십시오.
- 이물질 제거하기 힘든 경우는 물로 씻은 후 그늘에서 말려 완전히 자연 건조시켜주십시오.
- 세탁기에서 씻거나 헤어드라이어 등으로 건조시키지 마십시오

2. 집진필터를 원래 위치에 결합한다.

악세사리 사용

메인노즐

방이나 거실 등 넓은 장소를 청소할 때 사용이 편리합니다.



틈새노즐

자동차 내부나 창틀 및 틈새 청소에 편리합니다.



연장관

높은 곳을 청소하거나 허리를 숙이지 않고 청소하기에 편리합니다.



충전/보관 스탠드

충전과 보관이 동시에 가능한 스탠드는 좁은 공간을 활용 할 수 있습니다.

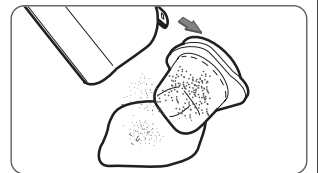

몸체/스탠드 손질방법

- 물 또는 묽게 한 주방용세제(중성)를 문질 천으로 가볍게 닦아주십시오.
- 벤젠, 알코올, 신나 등의 용제는 사용하지 마십시오.
- 스탠드는 항상 마른수건으로 청결하게 유지시켜 주십시오.

※ 스탠드 충전시 주의점

스탠드 충전시 접점단자의 이물질에 의해 충전이 되지않는 경우가 있으므로 우측의 그림과 같이 청소하여 주십시오.

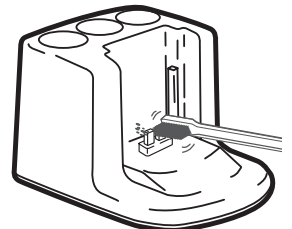

신일 A/S 센터

서울	
동대문구/중랑구	02) 2247-7176
광진구/종로구/중구 성북구/성동구/서대문구	02) 922-3683
도봉구/노원구	02) 956-8121
은평구	02) 355-1654
송파구/강동구	02) 408-4911
중랑구/답십리	02) 2247-7176
강남구	02) 576-8580
양천구/강서구	02) 2606-0652
구로구/금천구	02) 857-5318
용산구/관악구/마포구	02) 833-4583
영등포구/동작구	02) 841-5103
서초구/과천시	02) 583-8279
경기	
구리/남양주	031) 594-0834
의정부/양주/동두천/포천/연천	02) 922-3684
고양/파주	031) 919-7030
광명	02) 2614-7748
하남	02) 408-4911
성남/광주/용인/양평 안양/군포/의왕	02) 576-8580
수원	031) 238-9020
안산	031) 409-4554
부천/시흥	032) 766-1537
오산/화성/평택/안성	031) 651-7894
여주/이천	041) 583-9313
인천	
동구/서구	032) 766-1537
김포/강화	032) 762-2663
연수구	032) 819-0365
부평	032) 762-2663
강원	
원주	033) 746-2572
춘천	033) 256-3602
철원/화천	02) 922-3685

강원 기타 지역	033) 642-5459
대전	
서구/대덕구 동구/중구/유성구	042) 635-4751
충남	
천안/아산	041) 575-9298
충남기타지역/당진	042) 635-4751
홍성/예산	041) 632-2953
세종시/공주시	042) 635-4752
서산/태안	041) 662-1802
충북	
청주/괴산/증평/진천/청원	043) 288-7216
충주/음성/단양/제천	043) 843-7778
전북	
전주	063) 244-6062
전북 기타 지역	063) 244-6061
광주 / 전남	
광주(동구/남구)	062) 381-3831
광주(서구/북구/광산구)	062) 362-5051
목포/무안/진도	061) 282-1222
순천/광양/여수 전남 기타 지역	062) 362-5055
대구	
동구	053) 942-0139
달서구	053) 651-5729
북구/서구/남구/수성구	053) 424-8396
경북	
구미	054) 458-0357
포항	054) 231-9988
경주/안동/영주/문경 상주/경북기타지역	053) 381-4533
부산	
북구/사상	051) 301-7309
남구/수영/해운대/강진군	051) 728-2782
사하	051) 243-0146
진주/동구	051) 802-5132

양산	051) 809-5776
서구/영도/중구	051) 809-2063
강서	055) 245-2339
경남	
창원/김해/밀양 거제/통영/고성	055) 245-2339
함안	055) 585-8853
진주/사천	055) 745-7889
양산(부산직영전하)	051) 809-5776
경남 기타 지역	055) 247-2339
울산	
동구/북구/울주군 중구/남구	052) 265-8854
제주	
제주	064) 755-7813



A/S 전국 어디서나 1577-6667
QR코드로 지역센터를 확인하세요!

온라인



<http://www.shinil.co.kr/>



<https://blog.naver.com/shinil1959>



<https://cafe.naver.com/shinilsense>



<https://www.facebook.com/shinil1959>



<https://www.youtube.com/user/SHINIL1959>



<https://www.instagram.com/shinil.official/@shinil1959>

신일전자(주) 제품 보증서

제품명	보증기간	고객 주소
모델명	년	성명 전화
구입일자 년 월 일		판매점 상호(주소)
보증기간 년 월 일 까지		성명 전화

* 구매 영수증도 자료로 활용 할 수 있습니다.

* 제품 판매시 공란의 내용을 필히 기입하여 주십시오.

본 제품은 출고 시 엄밀한 품질관리를 거쳐 종합 검사에 합격한 제품입니다.
만일 운송 도중 발생한 고장이나 정상적인 사용 상태에서 고장이 발생하였을 경우에는
보증서에 기재된 내용에 따라 보증하여 드리며, 본 보증서는 재발행되지 않습니다.
본 보증서는 대한민국 국내에서만 유효합니다.
THIS WARRANTY IS VALID ONLY IN KOREA



전국 어디서나 : 1577-6667

※보증 기간 내에 생긴 고장은 다음과 같은 경우 일체의 기술료 및 부품비를 받지
않습니다.

- ① 처음 설치할 때 제품 자체에 이상이 있을 경우
- ② 정상적인 작동 상태에서 제조상 이상으로 고장이 발생하였을 경우

※다음의 경우에는 실비의 서비스비 및 부품비를 받습니다.

- ① 보증기간이 경과 되었을 경우
- ② 고객의 취급 부주의(운반, 무리한 작동)로 인한 고장일 경우
- ③ 화재, 수해, 이상전압 등 천재지변으로 인한 고장일 경우
- ④ 신일 A/S센터가 아닌 장소에서 임의로 제품을 개조 및 수리하였을 경우
- ⑤ 소정 항목의 기재사항이 불충분하거나 제품 보증서를 분실하였을 경우

* 고장 수리는 구입하신 대리점이나 A/S센터에 본 보증서를 제시하시고 수리를 의뢰해 주십시오.