

HIMADE® × shinil

by LOTTE HIMART

하이메이드 물걸레 청소기

HV-SH14W

사용설명서 | Instruction Manual

- 02 제품의 특징점 / 제품 사양
- 03-07 안전한 사용을 위한 주의사항
- 08 각 부분의 명칭
- 09 제품의 조립 방법
- 10-12 제품의 사용 방법
- 13 제품의 보관 및 관리 방법
- 14 고장신고 전 확인 사항
- 15 제품보증서

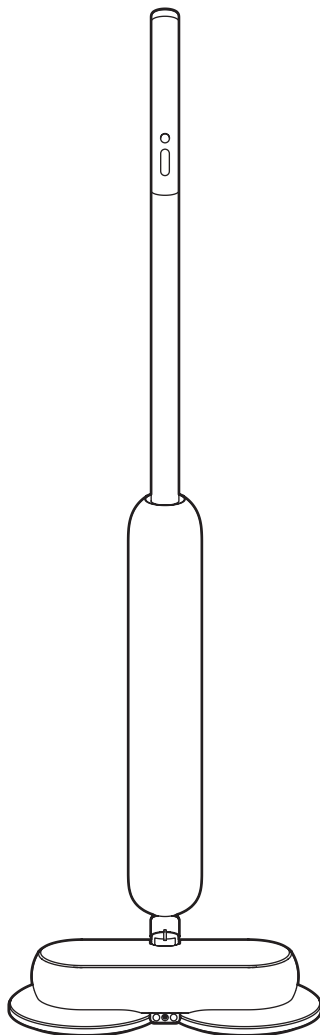

롯데하이마트(주)

- 이 제품은 국내(대한민국)용입니다. 해외에서는 품질을 보증하지 않습니다.
- 본 제품 이미지는 대표 기종이며 개선에 따라 외부 형태 및 내부 구조가 다를 수 있습니다.

고객 여러분께

하이메이드 × 신일전자 제품을 구입해 주셔서 대단히 감사합니다.

- 사용하기 전에 반드시 설명서를 잘 읽어보시고 각각의 성능을 충분히 이해하신 후에 사용하여 주십시오.
- 사용설명서를 읽은 후 누구나 언제든지 볼 수 있는 곳에 필히 보관하여 주십시오.
- 본 제품은 국내용(대한민국)입니다. 전원, 전압이 다른 국외에서는 사용하지할 수 없습니다.
- 본 제품의 사양은 품질 향상을 위하여 예고없이 변경될 수 있습니다.

제품의 특징점

무선 물걸레 청소기

1. 회전 물걸레 청소기에 물 분사 기능을 결합한 신개념 청소기
2. 전면 LED 램프 적용으로, 어두운곳도 편리하게 청소 가능
3. 사용이 편리하고 심플하며, 세련된 인체공학적 핸들 디자인
4. 친환경적인 리튬이온 배터리를 적용하여 선이 없는 자유로운 청소
5. 위생적이고 탈부착이 가능한 편리한 물통 적용
6. 물 분사로 패드 교체 없이 연속 청소가 가능한 청소기

제품 사양

제품명	무선 물걸레 청소기	패드 재질	극세사, 찌든때
모델명	HV-SH14W	부속 부품	극세사 패드 2장, 찌든때 패드 2장, 어댑터, 사용설명서
어댑터 정격입력	AC 100~240V, 50/60Hz	제품 크기	357*173*1170 (mm)
어댑터 정격출력	DC 17V, 1A	제품 중량	약 2.8kg
배터리 용량	리튬이온 14.4V, 2150mAh	용도	가정 실내용
제품 사용시간	약 40분	제조원	신일전자 주식회사
충전 시간	약 4시간	공급원	신일전자 주식회사
패드판 회전수 (무부하)	약 300rpm	판매원	롯데하이마트(주)
패드 크기	직경 약 180mm	제조국	대한민국

안전한 사용을 위한 주의사항

전원에 대한 주의사항

경고 주의사항을 위반할 경우 중상을 입거나, 사망에 이를 가능성이 예상되는 내용입니다.

주의 주의사항을 위반할 경우 부상을 입거나, 물적 손해의 가능성이 예상되는 내용입니다.



충전 시 어댑터와 스위치는 물기가 있는 손으로 조작 또는 취급하지 마십시오.

경고

감전의 원인이 됩니다.

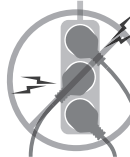

충전 시 어댑터 플러그를 타 전열기와 같이 사용하지 마십시오.

경고

화재의 위험이 있습니다.



콘센트가 헐거우면 열이 발생하여 플러그나 코드가 녹게되어 감전(화상) 및 화재의 위험이 있습니다.

경고

누전에 의한 감전의 위험이 있습니다.

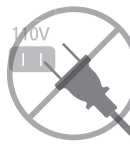

충전 시 당사에서 지급되는 어댑터 이외의 다른 어댑터로는 절대로 충전하지 마십시오.

경고

고장, 화재 및 감전의 위험이 있습니다.

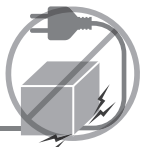

어댑터 코드가 무거운 물건에 눌리거나, 날카로운 부위에 닿지 않도록 하십시오.

경고

화재, 감전의 원인이 됩니다

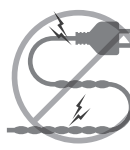

장기간 사용 후 어댑터 피복이 울퉁불퉁해지거나 닳아졌을 경우 당사 서비스 센터를 통하여 어댑터를 교체하십시오.

경고

화재, 감전의 원인이 됩니다



충전 완료 후 어댑터 코드 잭 연결부위를 무리하게 당겨서 뽑지 마십시오. 무리하게 잡아당기면 코드 내의 전선이 단선되어 고장의 원인이 됩니다.

경고

화재, 감전의 원인이 됩니다.

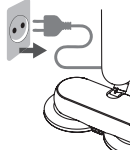

충전이 완료되면 어댑터를 콘센트에서 분리하여 보관하십시오.

주의

장기간 어댑터를 꽂아놓으면 고장의 원인이 될 수 있습니다.

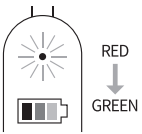

충전 중에는 청소기 전면의 충전램프등이 적색등으로 점등되고, 약 3시간 후에 충전이 완료되면 녹색등이 점등됩니다.

주의

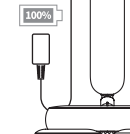

1개월 이상 장기간 보관시에는 배터리를 완전히 충전하여 보관하십시오. 완전충전이 안된 상태로 장기간 사용하지 않을 시에는 배터리의 수명이 짧아질 수 있습니다.

주의

안전한 사용을 위한 주의사항

설치에 대한 주의사항



주의사항을 위반할 경우 중상을 입거나, 사망에 이를 가능성이 예상되는 내용입니다.



주의사항을 위반할 경우 부상을 입거나, 물적 손해의 가능성이 예상되는 내용입니다.

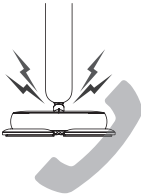

제품에서 이상한 소리 혹은 타는냄새, 연기가 나면 즉시 충전기를 뽑은 후 고객센터로 연락하십시오.

감전, 화재의 위험 및 제품 성능 저하의 원인이 됩니다



경고



난로, 촛불 등의 화기 근처에 절대로 청소기를 두지 마십시오.



경고

플라스틱이나 전원선이 녹아 화재, 감전의 위험이 있습니다.



도시가스 누출의 징후가 있을 때는 콘센트나 어댑터 플러그를 만지지 말고, 환기를 시키십시오.

폭발이나 화재의 원인이 됩니다.



경고



당사의 수리기사 이외에는 절대로 제품을 분해하거나 개조하지 마십시오.



경고

화재나 감전의 원인이 됩니다.



어린이가 청소기에 올라가거나, 청소기를 장난감처럼 사용하지 않도록 주의하십시오. 청소기에서 떨어져 상해를 입을 위험이 있습니다.

칼, 가위, 날카로운 물건으로 제품 파손 주의.



경고

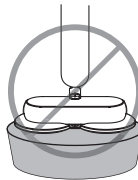

물이 담긴 통에 제품을 담그지 마십시오.



경고

화재나 감전의 원인이 됩니다.



물통에 물 이외의 합성세제, 석해질 제거제나 향료, 비누, 화학물질 및 다른 물질을 넣지 마십시오.

감전, 화재 및 성능저하의 원인이 됩니다.



경고

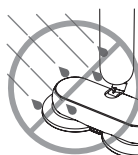

보관 시 제품에 물 등의 액체가 들어가지 않도록 주의하십시오.



경고

고장, 감전의 원인이 됩니다.

안전한 사용을 위한 주의사항

보관에 대한 주의사항



경고 주의사항을 위반할 경우 중상을 입거나, 사망에 이를 가능성이 예상되는 내용입니다.



주의 주의사항을 위반할 경우 부상을 입거나, 물적 손해의 가능성이 예상되는 내용입니다.



물기가 있는 곳에 보관하지 마십시오.

화재 및 감전의 우려가 있습니다.



경고

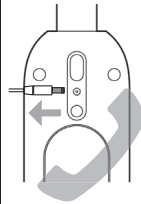

제품 보관 중 타는 냄새나 연기가 나면 즉시 어댑터를 뽑은 후 고객센터로 연락하십시오.

감전, 화재 및 제품 성능 저하의 원인이 됩니다.



경고



열기구와 가까운 곳이나 직사광선을 피해 주십시오. 제품 손상 및 모터가 쉽게 과열될 수 있습니다.



경고

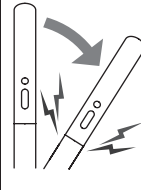

보관시 손잡이가 넘어지지 않도록 주의하십시오.



주의

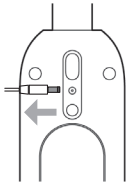

제품 보관시 어댑터잭을 제품에서 분리하여 보관하십시오. 만약 어댑터잭을 제품에 꽂아 놓고 보관 할 경우 배터리가 방전될 수 있습니다.



주의

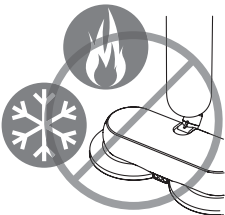

바닥이 뜨겁거나(약 40도 이상), 차가운(약 영하 5도 이하) 곳에 보관하지 마십시오. 차가운 곳에 보관하면 회전판의 구동장치가 굳어, 일시작동이 안될 수 있습니다.

조치방법 : 청소기를 바닥에 닿지않게 들어주신 후 회전판이 연속 회전할 때까지 스위치를 조작하여 주십시오.

“연속회전” 하면 20~30초간 청소기를 들고 공회전 하십시오.



주의

안전한 사용을 위한 주의사항



경고 주의사항을 위반할 경우 중상을 입거나, 사망에 이를 가능성이 예상되는 내용입니다.



주의 주의사항을 위반할 경우 부상을 입거나, 물적 손해의 가능성이 예상되는 내용입니다.

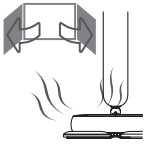

경고 장시간 사용하여 모터가 과열되면, 안전을 위해 모터 과열 방지 장치가 전원을 차단하여 작동이 정지됩니다. 통풍이 잘되거나 서늘한 곳에 2시간 정도 식혀주십시오. 주변 온도에 따라 가감될 수 있습니다.

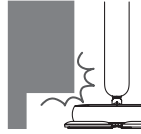

주의 가구나 소파의 바닥 틈새에 청소기가 꽂히지 않도록 하십시오. 안전을 위해 과부하 감지장치가 전원을 차단해주어 안전하지만 자주 반복될 시 회전판 구동장치에 손상 원인이 됩니다.

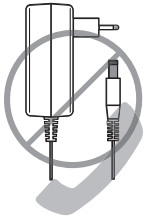

경고 어댑터가 파손된 경우에는 즉시 사용을 중지하시고, 당사 고객센터로 연락하셔서 전문 기사에 의해 어댑터를 교체 또는 수리 받으시기 바랍니다.
주의 임의 교환 시 화재 및 감전의 원인이 됩니다.

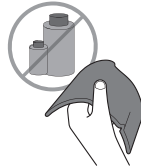

주의 제품 청소 시 건조한 수건 (걸레) 또는 중성세제를 묻힌 수건으로 닦아주십시오. 벤젠 등 휘발성 물질로 닦지 마십시오.
주의 금이 가거나 변색이 됩니다.

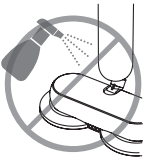

경고 제품 청소 시 각 부분에 물을 직접 뿌리지 마십시오.
경고 고장 및 화재 감전의 원인이 됩니다.



경고 물기가 많은 바닥청소(화장실, 베란다)는 금지해 주십시오.
경고 제품 고장 및 감전의 원인이 됩니다.

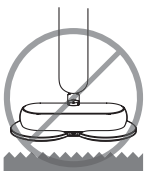

주의 회전판(패드)에 심한 저항을 주는 바닥재나 무리한 힘을 주어 사용하지 마십시오. 패드에 오염 물질이 많이 묻게 되면 바닥재와 저항이 심해져 작동이 일시 정지될 수 있습니다.

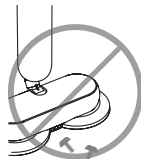

주의 이물질 등이 회전판(패드)에 들어가지 않도록 하십시오.
주의 회전판 손상 및 패드가 이탈되어 바닥재가 손상될 수 있습니다.





어린이(유아)가 회전하는 양쪽 회전판(패드)에서 장난치지 않도록 하주세요.



경고

안전을 위해 회전판 사이의 간격을 넓혔으나 회전판의 회전력에 의해 다칠 수 있습니다.



작동 중 회전형 판에 손을 넣거나 만지지 마십시오. 사람을 향해 동작 하지 마십시오.



경고

사고나 제품고장의 원인이 됩니다.

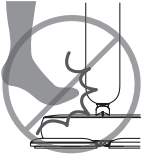

사용 중에 제품 연결부위에 충격을 가하거나 발로 누르지 마십시오. 강한 충격이 있었다면 사용하기 전 고객센터에 문의하신 후 조치에 따라주십시오.



경고

제품 파손의 위험이 있습니다.



사용 중 제품 연결 부분에 전기가 통하는 핀, 못 등의 물건을 손으로 잡고 넣지 마십시오.



경고

감전이나 제품 손상의 원인이 됩니다.



날카로운 곳에서 사용 시 패드의 실이 풀릴 수도 있습니다. 주의하여 주십시오.



주의



바닥재가 굴곡진 곳에서 사용하면 좌우 쓸림 현상이 발생할 수 있습니다.



주의

실내의 평평한 바닥에서 걸레 청소 이외의 사용을 금지해 주십시오.



충전 중에는 제품을 사용하지 마십시오.



경고

화재의 위험 및 제품 성능 저하의 원인이 됩니다.

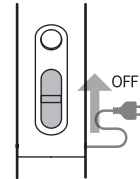

제품 충전 시 반드시 전원 스위치를 OFF(정지) 위치로 한 후 충전하십시오.



경고

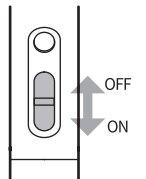

사용 중 청소기가 일시정지 되면 전원스위치를 껐다가 켜보십시오. 그래도 반응이 없다면, 어댑터 잭을 배터리 충전부에 꽂아서 충전 후 사용해 주십시오.



경고

각 부분의 명칭

부분별 명칭

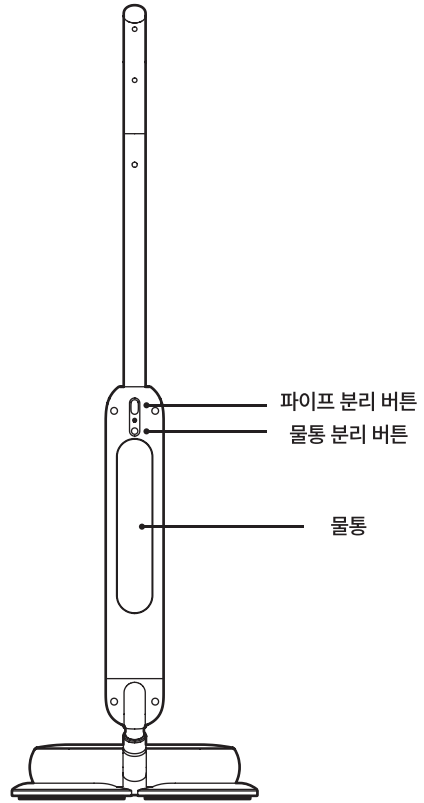
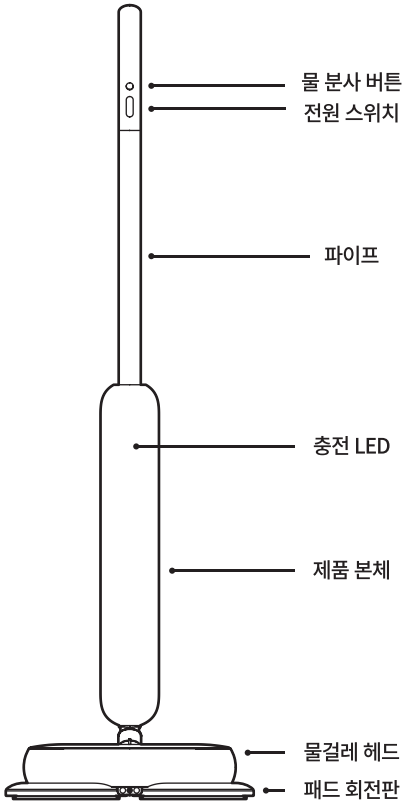

부속품

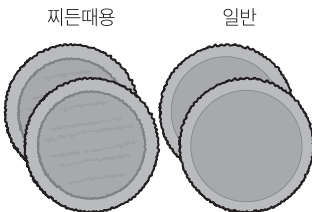

극세사 패드

모델에 따라 종류 및 수량이 인의로 변경될 수 있습니다.

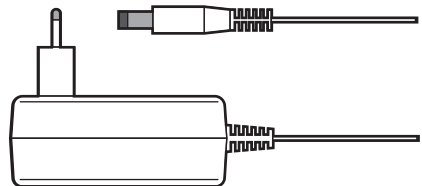

전용 어댑터

제품의 조립 방법

청소기 조립 방법

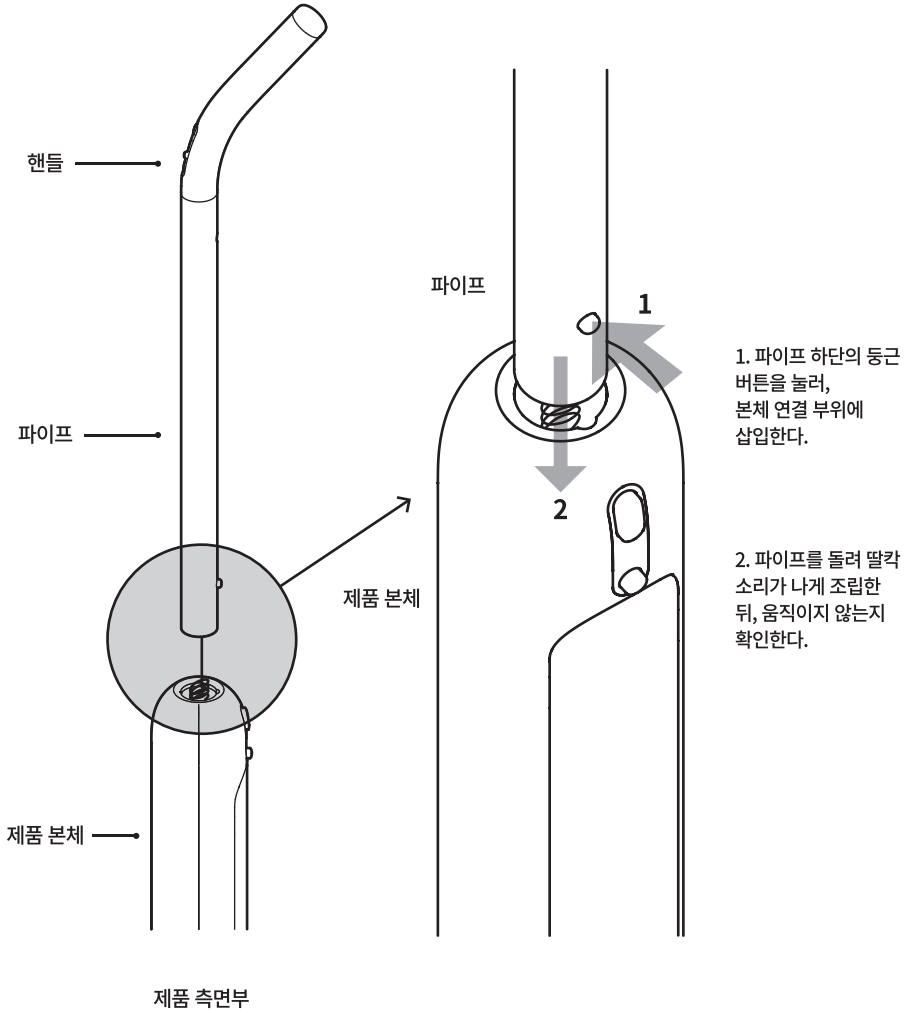

제품의 사용 방법

청소기 사용 방법

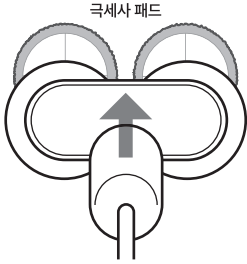

1. 물에 충분히 적신 패드를 적당한 힘으로 물기를 제거해 주십시오. 물기를 제거한 패드를 바닥에 가지런히 펼쳐 놓은 후 제품을 들고 앞, 뒤, 양 옆을 맞추고 내려 놓으십시오. (패드의 사용방법 및 주의사항 참조 11P)

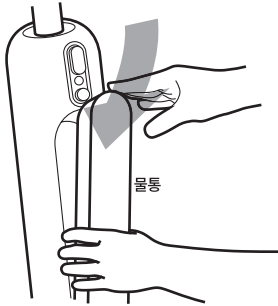

2. 물통 분리 버튼을 눌러 물통을 뺀 뒤, 가급적 정수된 깨끗한 물을 넣어주십시오. 물을 다 채운 물통은 본체에 "딸각" 소리가 날 때까지 끼워주십시오. (물통의 사용방법 및 주의사항 참조 12P)

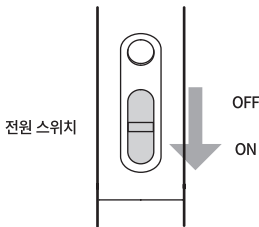

3. 손잡이를 잡고 전원스위치를 ON으로 하여 작동해 주십시오.

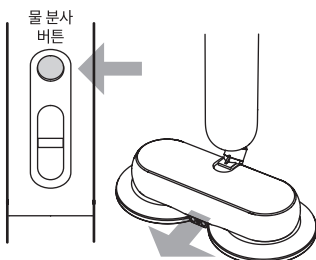

4. 손잡이의 물 분사 버튼을 눌러 바닥에 물을 뿌려주십시오. 그리고 손잡이를 잡고 가볍게 밀고 당기면서 반복하여 청소를 해주십시오. 너무 빠르게 밀고 당기면 힘이 들 수도 있습니다.

※ 청소 중 패드에 물기가 마르면 물을 뿌려 패드를 수시로 적셔주십시오.

배터리 충전 방법

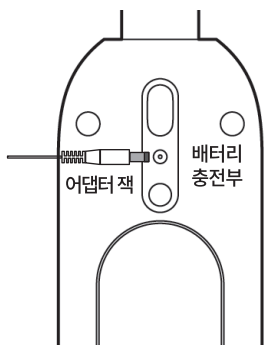

※ 제품 상단부에 배터리 충전부가 있습니다.
이곳에 어댑터 잭을 꽂아 배터리를 충전하십시오.



주 의

※ 제품 충전 시 반드시 전원스위치를 OFF(정지) 위치로 한 후 충전하십시오(ON 상태에서는 충전이 안됩니다) 그리고 충전 중에는 제품을 사용하지 마십시오. 충전 중 제품을 작동시킬 경우 어댑터 및 배터리가 손상될 수 있습니다.



주 의

※ 사용 중 청소기가 일시정지 되면 전원스위치를 껐다가 켜보십시오. 그래도 반응이 없다면, 어댑터 잭을 배터리 충전부에 꽂아 충전시킨 후 사용해 주십시오.



주 의

※ 제품 보관시 어댑터 잭을 제품에서 분리하여 보관하십시오. 만약 어댑터 잭을 제품에 꽂아 놓고 보관 할 경우 배터리가 방전될 수 있습니다.

패드 사용방법 및 주의사항

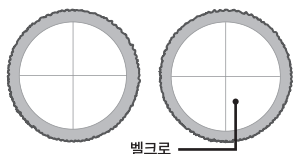

1. 패드를 벨크로(찍찍이)가 보이도록 뒷면으로 하여 바닥에 가지런히 펼쳐 놓으십시오.



주 의

※패드 세탁 후 가장자리를 잡고 당겨서 원모양으로 반듯하게 만들어 주신 후 바닥에 펼쳐 주십시오.

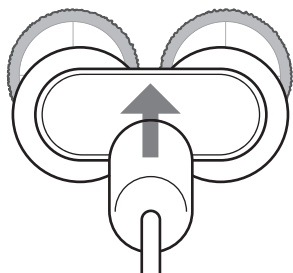

2. 제품과 패드의 앞, 뒤, 양 옆을 정렬한 후 가볍게 내려 놓으십시오.



주 의

※패드가 없거나 한쪽만 패드를 붙이고 제품을 사용하지 마십시오. 패드 없이 제품을 작동시킬 경우 회전판의 벨크로가 바닥을 상해 낼 수 있습니다.



주 의

※패드를 삶거나 섬유유연제로 세탁하면 훼손 또는 기모에 피막을 형성하여 물 흡수력이 떨어지거나 닦임이 약해져서 패드를 교체 하셔야 합니다.

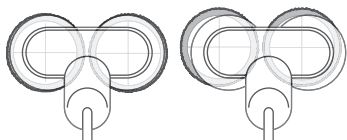

올바르게 부착된 모습

잘못 부착된 모습



주 의

※패드부착은 제품의 센터와 패드의 센터를 가급적 정확하게 부착하여 사용하시기를 권합니다.

패드 탈거 방법

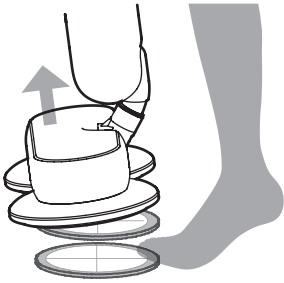

1.청소를 마치고 제품 뒤쪽의 패드를 탈거해주시요. 패드는 발로 밟아 탈거하시면 좀 더 손쉽게 하실 수 있습니다.

2.패드 탈거 후 제품 보관 시 항상 마른 패드를 붙여놓고 보관하십시오. 패드없이 보관할 경우 바닥에 상처를 낼 수 있습니다.

물통의 사용 방법 및 주의사항

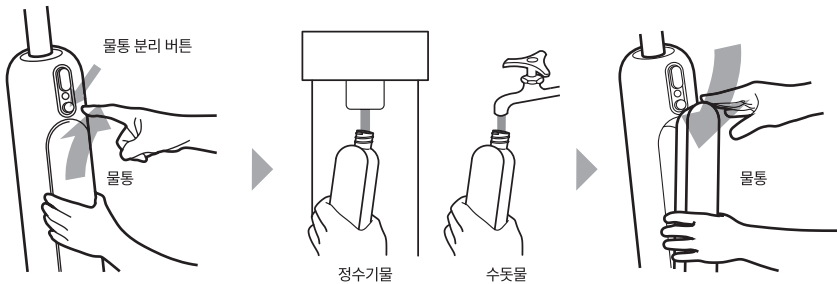

※ 물통 분리 버튼을 눌러 물통을 뺐뒤, 가급적 정수된 깨끗한 물을 넣어주시요. 물을 다 채운 물통은 본체에 “딸각“ 소리가 날 때까지 끼워주시요.

1. 물 보충 시에는 패드 회전버튼을 반드시 꺼주시고, 물 없이 1분 이상 작동시키지 마십시오.
2. 오염된 물을 사용하시거나 이물질이 들어 갈 경우 펌프가 막힐 수 있습니다.
3. 사용 중간에 물을 채우려고 물통을 제품의 본체에서 빨리 잡아당길 경우 물통에서 물방울이 떨어질 수 있습니다. 물통을 제품의 본체에서 천천히 분리해 주십시오.
4. 물통에 물 이외의 합성세제, 석회질 제거제나 향료, 비누, 화학물질 및 기타 다른물질을 넣지 마십시오. 성능저하의 원인이 됩니다.

제품의 보관 및 관리 방법

패드의 세척 및 보관 관리 방법

1. 패드는 사용 후 바로 세탁을 권장합니다.(세탁 후 건조 시 패드를 펼쳐서 넣어주세요.)
2. 세탁할 때는 중성세제를 넣은 물에 5~10분 정도 담근 후 손세탁 하거나 부드러운 솔로 세척하십시오.
3. 세탁기로 세탁 시 패드의 기모 부위에 세제를 묻혀 세탁기에 넣어주십시오.
4. 젖은패드 및 노후화된패드 사용시, 바닥에 물기가 생겨 사고 및 부상이 발생할 수 있으니, 새 패드로 교체해서 사용하시기 바랍니다.
5. 약 20평 기준 보통 1~2세트, 30평 이상은 2~3세트의 패드를 사용할 것을 권장하며, 최적의 성능을 위해 사용 후 4~6개월 마다 새 패드로 교체해 주시기 바랍니다.
6. 교체 시에는 반드시 정품을 사용하여 주십시오.

	66㎡ (구 20평형)	100㎡ (구 30평형)
1회 청소시 패드 수량	1~2세트	2~3세트
교체시기	4개월	3개월

※패드 구입처: 신일전자 주식회사 쇼핑몰과 각종 온라인 쇼핑몰, 고객센터(1577-6667) 또는 전자제품 전문점이나 할인점 등에서도 구매하실 수 있습니다.

※ 본 제품에 적용되는 패드의 모델명을 구매 전 확인해 주세요
제품명: 하이메이드 물걸레청소기 (극세사 패드)

청소기 충전 및 보관 방법

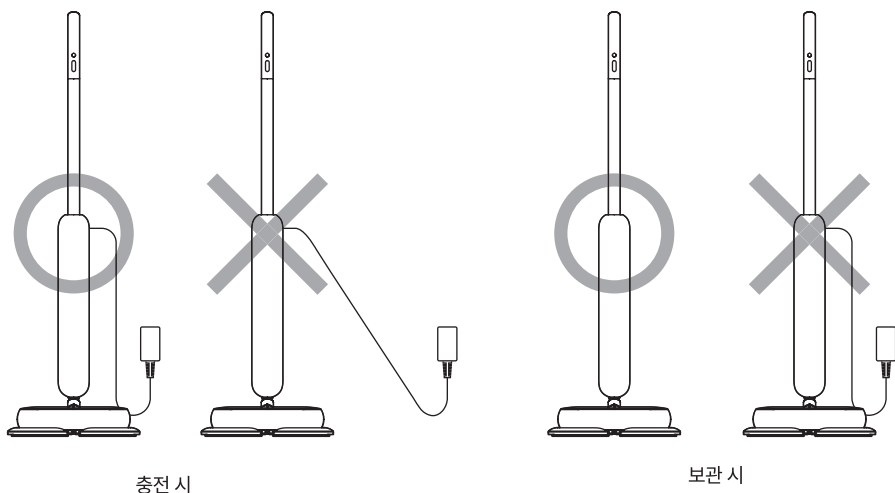

충전 시

보관 시

※ 배터리 충전 시 제품을 콘센트에 가까이 위치하여 충전해 주십시오. 제품과 콘센트가 멀리 떨어져 있으면 충전중 어댑터 코드가 걸려 사용자와 제품이 넘어질 수 있습니다. 또한 제품 보관시 어댑터를 제품과 콘센트에서 분리하여 보관해 주십시오. 만약 충전 상태로 오랫동안 보관할 경우 배터리의 성능 저하를 일으킬 수 있습니다.

고장 신고 전 확인사항

고장 신고 전 확인사항

제품 사용 중 고장이 아닌 현상으로 인해 서비스를 요청하시는 경우가 있습니다. 다음 항목을 확인하시어 간단한 문제 해결 및 고장 유무를 판단하시어 불편을 줄이시기 바랍니다.

고장 증상	확인 사항	해결 방법
청소기가 작동이 안될 때	- 청소기를 충전 하셨나요?	- 어댑터를 확실히 꽂아 충전해 주십시오.
	- 청소 중 갑자기 멈추었나요?	- 사용 중 청소기가 일시정지 되면 전원스위치를 꺾다가 켜보십시오. 그래도 반응이 없다면, 어댑터 잭을 배터리 충전부에 꽂아 충전시킨 후 사용해 주십시오.
	- 당사의 전용 어댑터를 사용하셨나요?	- 당사의 전용 어댑터를 사용하여 충전 하여 주십시오.
어댑터에 꽂아도 충전이 안될 때	- 어댑터에 충전중일때는 적색램프가 점등됩니다. 충전이 완료되면 녹색등이 점등됩니다.	- 어댑터를 확실히 꽂아 충전해 주십시오. - 어댑터의 출력단자를 제품 후면의 연결구에 정확하게 연결하십시오.
	- 제품 충전 시 전원 스위치를 OFF (정지) 위치로 하셨나요?	- 반드시 전원 스위치를 OFF (정지) 위치로 한 후 충전하십시오. ON 상태에서는 충전이 안됩니다.
바닥재에 물기가 많이 남아있을 때	- 새 패드인가요?	- 새 패드를 처음 사용 시 물 흡수력이 떨어져 물기가 많을 수 있습니다.
사용중 모터 작동이 정지했을 때	- 장시간 사용하셨나요?	- 모터가 과열되면 일시 정지할 수 있습니다. - 이때 전원 스위치를 OFF 하신 후 약 2시간 정도 (주변 온도에 따라 가감될 수 있습니다.) 통풍이 잘되는 서늘한 곳에서 식혀주신 후 사용하십시오. - 상기와 같이 조치하였는데도 작동이 안 될 시 모터의 수명이 다 한것이므로 A/S센터에 연락하십시오
사용중 작동이 느려지거나 정지했을 때 <small>- 원인 조치 후 전원 스위치를 OFF 위치에서 ON으로 재조작 해주세요.</small>	- 너무 빨리 사용하셨나요?	- 약간 천천히 밀고 당기면서 사용하십시오.
	- 너무 세게 누르면서 사용하지 않았나요?	- 패드가 바닥재와 마찰이 심해져 힘들어집니다. - 특히 벽면에 세게 밀려 사용하지 말아주십시오.
	- 바닥재가 마찰력이 높은 재질인가요?	- 거친 바닥재 이거나 패드와 마찰이 심한 바닥재에는 사용하지 말아 주십시오.
사용 중 본체(상커버)가 따뜻할 때	- 패드 훼손 및 물기가 적거나 많이 오염 됐나요?	- 장시간 사용하여 훼손된 패드는 정품패드로 교환하여 주시고, 장기간 사용하여 많이 오염된 패드는 세탁하신 후 사용하십시오.
	- 장시간 오래 사용하지 않았나요?	- 사용중 모터 열로 인하여 본체커버가 따뜻해질 수 있습니다.
패드 닳임성 및 물의 흡수력이 떨어질 때	- 삶거나 섬유 유연제로 세탁하셨나요?	- 패드를 삶거나 섬유유연제로 세탁하면 훼손 또는 기모에 피막을 형성하여 물 흡수력이 떨어지거나 닳임이 약해져서 패드를 교체하셔야 합니다.

제품 보증서 **고객센터 080-770-0070 / 신일 1577-6667**

제품명	하이메이드 물걸레 청소기	보증기간	1년
모델명		부품보유기간	5년
구입일자		표준사용기간	5년
고객성명			
고객전화번호			
판매처		판매처 전화번호	
설치점 상호		설치점 전화번호	
설치기사 성명		설치기사 전화번호	

▶ 본 제품에 대한 품질보증은 보증서에 기재된 내용으로 보증 혜택을 받습니다.

▶ 수리를 의뢰할 때는 구입일자가 기재된 본 보증서를 제시해야 충분한 서비스를 받으실 수 있으므로 잘 보관하시기 바랍니다.

- 무상보증기간은 구입일로부터 산정되므로 구입일자를 기재 받으시기 바랍니다.
- 보증기간 내에 사용설명서의 내용대로 정상 사용한 상태에서 고장이 발생한 경우, 무상수리를 해드립니다.
(구입일자 확인이 안될 경우 제조년월일 또는 수입 통관일로부터 3개월이 경과한 날로부터 품질보증기간을 기산합니다.)
- 가정용 제품을 영업용도(영업활동, 비정상적인 사용환경 등)로 사용하거나, 산업용제품인 경우에는 무상보증 기간을 1/2로 적용합니다.
- 만일 고장이 발생하였을 경우에는 구입처 또는 당사 A/S에 제품 보증서를 제시한 후 서비스를 받으시기 바랍니다.
- 수리, 교환, 환불 등의 보상방법은 공정거래위원회 고시 소비자분쟁해결기준에 따릅니다.
- 이 제품의 보증기간이 경과한 후에 발생한 고장에 대해서는 유상으로 수리를 해드립니다.

소비자의 취급 부주의 또는 임의로 수리,개조하여 고장 발생시에는 보증기간 내라도 무료서비스를 받으실 수 없습니다.

소비자 피해보상 안내

소비자 피해유형	보상내역	
	보증기간 이내	보증기간 경과 후
정상적인 사용상태에서 자연 발생한 성능, 기능상의 고장 발생시	구입 후 10일 이내에 중요한 수리를 요하는 경우	제품교환 또는 구입가 환급
	구입 후 1개월 이내에 중요 부품에 수리를 요하는 경우	제품교환 또는 무상수리
	교환된 제품이 1개월 이내에 중요한 수리를 요하는 경우	구입가 환급
	교환 불가능 시	
	하자 발생 시	무상수리
	동일 하자에 대하여 3회 수리했으나 고장이 재발(4회째)	
여러 부위의 고장으로 총 3회 수리받았으나 고장이 재발(4회째)		
수리 불가능 시		
소비자가 수리 의뢰한 제품을 사업자가 분실한 경우	제품교환 또는 구입가 환급	정액 감가상각한 잔여금액에 구입가의 10%를 가산하여 환급
	부품 보유기간 내에 수리용 부품을 보유하고 있지 않아 수리가 불가능한 경우	
	제품 구입 시 운송과정 및 제품 설치 중 발생한 피해	
소비자의 고의, 과실에 의한 성능, 기능상의 고장	수리가 가능한 경우	유상수리
	수리용 부품을 보유하고 있지 않아 수리가 불가능한 경우	유상수리에 해당 하는 금액 징수 후 제품교환
		해당없음

유상서비스(고객의 비용 부담)에 대한 책임

1. 천재지변(화재, 풍수해, 낙뢰, 가스, 해수, 지진 등)에 의해 고장이 발생한 경우
2. 제품을 떨어뜨리거나, 충격으로 인하여 파손 및 고장이 발생한 경우
3. 사용상 정상 마모되는 소모성 부품을 교환하는 경우
4. 설치 후 이동 및 수송으로 고장이 발생한 경우
5. 당사 A/S이외의 사람이 수리 및 개조로 인하여 고장이 발생한 경우
6. 산일전자의 정품이 아닌 부품 또는 소모품을 사용하여 고장이 발생한 경우
7. 사용설명서 내의 "주의사항"을 지키지 않아 고장이 발생한 경우
8. 제품의 하자가 아닌 외부 요인에 의한 경우
9. 기타 사용자의 잘못으로 인하여 고장이 발생한 경우
10. 명시되지 않은 사항은 (소비자 분쟁 해결 기준)에 따릅니다.

공 급 | 신일전자 주식회사 (충청남도 천안시 서북구 입장면 연곡길 308)

판 매 | 롯데하이마트(주) (서울 강남구 삼성로 156)

