

shinil

신일 공기청정 서큐레이터 사용 설명서

SHINIL Air Purifier Circulator
User Manual

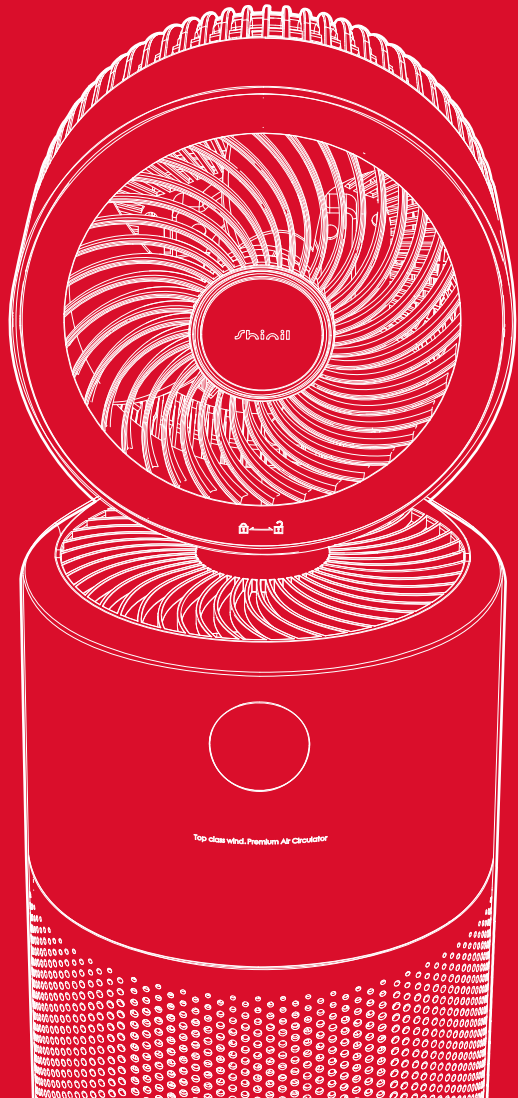

안전상의 주의

다음의 지시 사항은 제품을 안전하고 바르게 사용하여 예상치 못한 사고나 위험을 미리 예방하기 위한 것이므로 반드시 지켜 주십시오.





위 기호는 위험을 끼칠 우려가 있는 사항과 조작에 대하여 주의를 환기시키기 위한 기호입니다. 위험 발생을 피하기 위하여 아래의 지시 사항을 주의 깊게 읽고 따라 주십시오. 신체감각, 정신 능력이 결여되거나 경험과 지식이 부족하여 감독이나 지시없이 안전하게 기기를 사용할 수 없는 사람(어린이 포함)의 사용은 권장하지 않습니다. 사용 설명서에 명시되지 않은 용도로 사용하지 마십시오.

본 제품은 220 V 전용, 국내(대한민국)용입니다. 사용 전 반드시 사용 설명서를 숙지해 주시고 각각의 성능을 충분히 이해한 후 사용할 주시기 바랍니다. 사람이 언제나 볼 수 있는 곳에 필히 보관해 주십시오. 이 사용 설명서에는 제품 보증서가 포함되어 있으므로 버리지 말고 보관해 주십시오. 사용 중 이상이 없어도 안전을 위해 1~2년에 1회 정도 정기 점검을 받으면 더욱 안전하게 오래 사용할 수 있습니다.

사용 방법과 주의사항을 따르지 않아 발생한 피해에 대해서 책임을 지지 않습니다.

- 

본사가 지정하는 서비스 센터 직원 외에는 임의로 제품을 분해하거나 수리 및 개조를 하지 마십시오.
※ 이상 작동으로 인한 화재, 감전, 상해의 위험이 있습니다.
- 

어린이나 신체적으로 부자유한 사람, 술에 취한 사람, 의사표현이 불명한 사람이 가까이 접근하거나 기기를 작동하지 않도록 주의하시고, 작동 중 기기 내부에 손가락이나 젓가락 등의 이물질을 넣지 마십시오.
- 

침수로 물기가 있는 상태에서 절대 사용하지 마십시오. 본체에 물을 직접 뿌리거나 물기가 묻은 수건 등을 기기 위에 올려놓지 마십시오. 물기가 있는 손으로 전원플러그를 뽑거나 꽂지 마십시오. 감전의 위험이 있습니다.
- 

플러그와 코드선을 점검하여 주십시오. 전원 코드가 파손된 경우에는 신일 A/S센터에 의뢰하여 코드를 교환하십시오. 또, 전원 코드를 무리하게 구부리거나 조이는 등의 충격을 주지 마십시오.
- 

기기를 청소하거나 장시간 사용하지 않을 경우, 사용 중 이동할 경우에는 전원 종료 후 플러그를 뽑아 주십시오.
- 

다음의 장소에서는 사용하지 마십시오.
 ※ 가스렌지나 열원이 가까운 곳 (제품의 변색, 변형 및 화재의 위험이 있습니다.) 가연 물질과 안전거리를 유지하십시오.
 ※ 출입구나 사람의 왕래가 많은 곳 (코드선에 걸려 넘어져 부상의 위험이 있습니다.)
 ※ 비가 들어치는 곳이나 목욕탕, 샤워실, 수영장 등 습기가 높은 장소 (감전, 화재의 위험이 있습니다.)
 ※ 인화성 물질이나 가스가 있는 곳 (폭발, 화재의 위험이 있습니다.)
 ※ 수평이 맞지 않은 곳 (소음이 발생할 수 있으며, 기기가 넘어지며 안전사고가 일어날 수 있습니다.)
 ※ 0°C 미만 50°C 이상의 장소 / 통풍이 되지 않는 곳 (호흡 곤란을 유발할 수 있습니다.)
 ※ 직사광선이 비치는 곳 (제품의 변형, 변색의 원인이 됩니다.) / 기계유나 기름성분이 부유하고 있는 부엌같이 기름, 연기가 있는 곳
 ※ 커튼, 의류 등 쉽게 흡입되는 물건 가까이에서 사용하지 마십시오.
- 

코드선을 임의로 가공, 연장하여 사용하지 마십시오. 코드나 전원 플러그에 이상이 생기면 테이프를 감거나 방치하지 마시고 A/S센터에 문의해 주십시오.
- 

코드선을 잡아 당기거나, 코드선을 손잡이로 사용 혹은 코드선을 끼운 채로 문을 닫지 마십시오.
또 날카로운 모서리에 코드선이 당겨지지 않도록 하십시오.
- 

휘발유 같이 인화성, 가연성 액체나 물질이 있는 주변에서 사용하지 마십시오.
- 

제품을 완전히 조립하기 전에 작동 버튼을 누르지 마십시오.
기기가 파손되거나 상해를 입을 수 있습니다. 반드시 전원을 켜지 않은 상태에서 조립해 주십시오.
- 

한 개의 콘센트에 여러 개의 전원 플러그를 동시에 꽂아 사용하지 마십시오.

안전상의 주의

사용자가 주의사항을 지키지 않아 발생한 상황에 대해서 책임지지 않습니다.

- 

강한 바람으로 장시간 사용하지 마십시오. 취침 시 강한 바람을 사용하면 호흡 곤란 및 체온 저하로 위험할 수 있습니다. 특히 어린이나 노약자에게 위험할 수 있으니 유의하십시오.
- 

바닥이 평탄하고 수평인 곳, 안정적인 곳(높낮이가 없는 곳)에서 사용하십시오. 기울어진 곳이나 평탄하지 않은 곳, 높은 곳에 올려두고 사용 시 제품이 넘어지며 안전 사고가 발생할 수 있습니다.
- 

연소기구와 병행하여 사용할 경우 꼭 환기하여 주시기 바랍니다. 일산화탄소 중독을 일으킬 염려가 있으며 본 공기청정기는 일산화탄소 등의 유해물질을 제거하는 것은 아닙니다. 또, 실내 훈증타입(발연형)의 살충제를 사용할 경우, 가동하지 마십시오. 기기 내부에 약제 성분이 축적되어 있다가 방출될 수 있습니다.
- 

가연성의 불이 붙은 담배, 향 등을 가까이 대지 마십시오.
※ 발화 위험이 있습니다.
- 

제품을 청소하거나 이동할 때, 장시간 사용하지 않을 경우 전원 플러그를 뽑아 주십시오.
※ 감전, 화재의 원인이 됩니다.
- 

교류 220 V 이외에는 사용하지 마십시오. 화재, 감전의 위험이 있습니다.
제품의 전원은 반드시 제품의 전원 버튼으로 종료해 주십시오.
- 

최적의 성능을 위해 기기를 상시로 손질, 관리하시고 이상 발견 시 작동을 멈추고 서비스 센터로 문의하십시오. 절대로 부품이나 구성품을 임의로 떼어내고 사용하지 마십시오.
- 

주기적으로 기기를 청소해 주십시오. 기기에 먼지가 많으면 작동 이상, 고장의 우려가 있습니다.
※ 반드시 전원 플러그를 뽑고, 기기가 완전히 멈춘 후 청소해 주십시오.
- 

기기 손질 시 왁스, 신나, 스프레이 등 가연성 제품을 바르거나 주위에 보관하지 마십시오.
※ 기기 외관 변형 및 화재의 위험이 있습니다.
- 

TV, 기타 가전 제품과 최소 1 m 떨어뜨려 주시고 벽이나 사물에서 30 cm 이상 공간을 두고 설치하십시오.
- 

제품이 천으로 덮혀 있거나 부적절하게 위치한 경우 화재의 위험이 있습니다. 물건을 올려놓지 마십시오. 제품의 조작부를 자동 작동할 수 있는 타이머나 프로그램, 기타의 장치로 임의 조작하여 사용하지 마십시오.

제품의 사양

품 명	공기청정 서큘레이터	필터사용시간	12시간 사용 시 약 1년 <small>(사용 조건에 따라 달라질 수 있습니다.)</small>
정 격	220 V, 60 Hz, 65 W	청 정 표 시	3단계 (좋음, 보통, 나쁨)
필 터 사 양	복합 필터 (프리+탈취+헤파 필터)	운 전 모 드	공기청정 모드 공기청정 +서큘레이터 모드
중 량	약 4 kg	사 이 즈	227 x 220 x 343 mm
구 성 품	본체, 사용 설명서, 리모컨, 필터(내부)		

각 부의 명칭

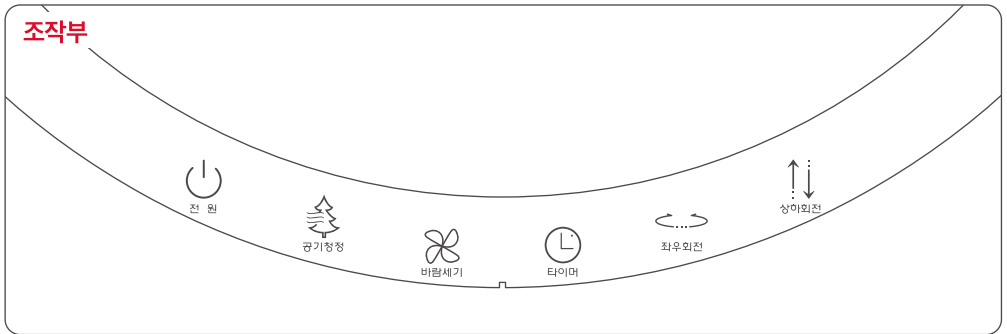
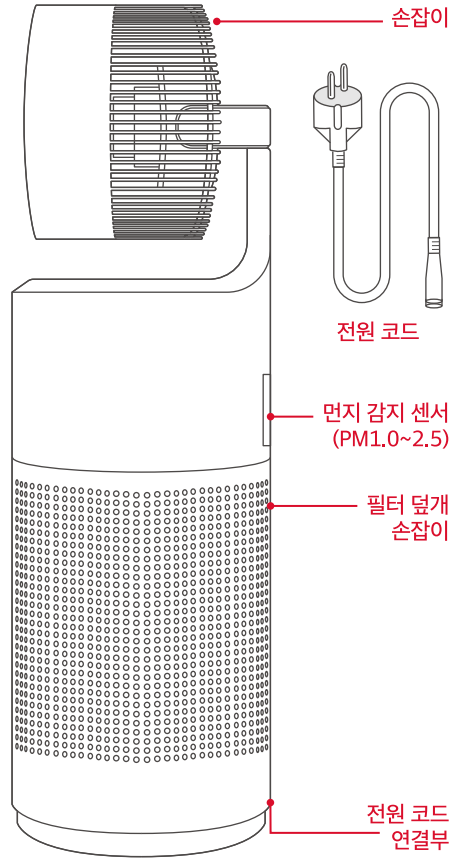
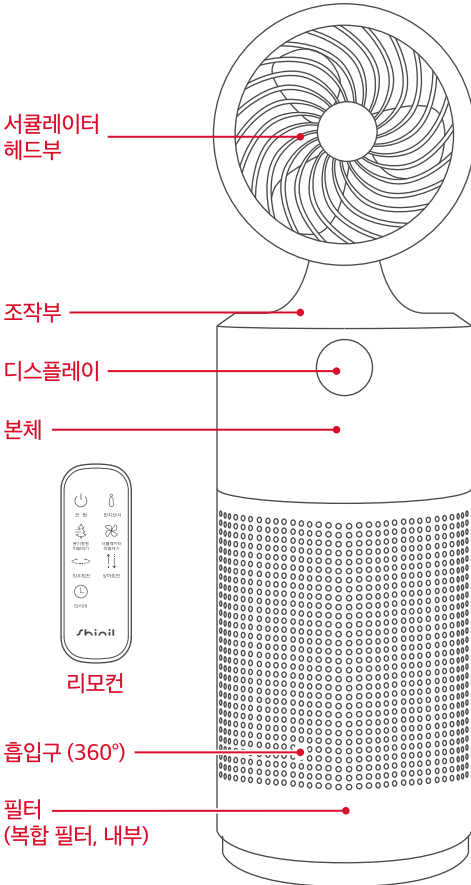

사용 방법 (공기청정 기능)

※ 이 제품은 공기청정 기능과 서큐레이터 기능을 지니고 있습니다. 아래 내용을 숙지 후 필요한 기능을 사용하십시오.

※ 공기청정 기능으로만 사용 시 상하좌우 회전 기능을 사용할 수 없습니다.

※ 서큐레이터로 사용 시 상하좌우 회전 기능 사용 후 기기를 종료하면, 자동 복귀 기능으로 인해 헤드가 정면으로 복귀하고 기기가 종료됩니다.

※ 리모컨으로 조작부의 기능을 동일하게 사용할 수 있습니다.

※ 기기 전원 종료 시 필터의 상태가 디스플레이에 표시되며, 재작동 시 메모리 기능으로 인해 종료 전에 사용하던 모드로 동작합니다.

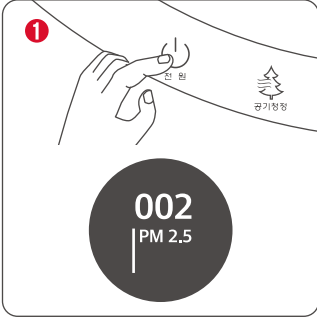

전원 플러그를 꽂고 전원 버튼을 누르면 공기청정 기능과 서큐레이터 기능이 (4단) 켜지고 디스플레이에 현재 공기청정 단계가 표시됩니다.

※ 사용 전 반드시 내부 필터의 비닐을 제거하십시오. 비닐을 제거하지 않으면 공기청정이 되지 않습니다.

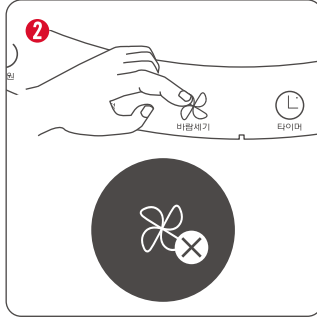

서큐레이터 버튼을 눌러 10단 이후 단계인 OFF 단계로 설정하면 서큐레이터 기능이 작동을 멈춥니다.

서큐레이터 바람 세기는 10단계로 조절할 수 있고 한번 더 누르면 서큐레이터가 작동 중지합니다. 1단→2단→3단...10단→OFF→반복

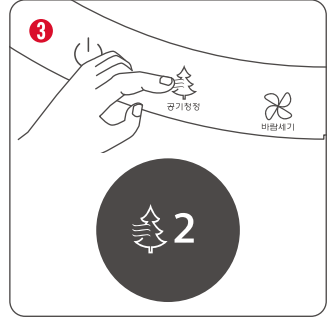

공기청정 버튼을 눌러 원하는 공기청정 단계를 설정합니다. 버튼을 누르면 1단→2단→3단→터보 모드→스마트 모드 순으로 설정 가능하고 선택한 단계가 디스플레이에 표시됩니다.

※ 스마트 모드는 주변 먼지를 감지하여 알맞은 단계로 작동하는 모드입니다.

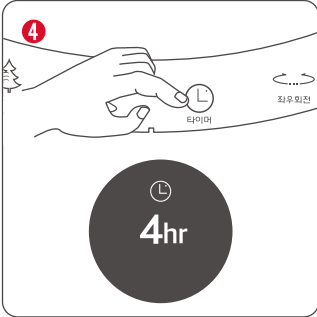

타이머 버튼을 눌러 꺼짐 예약을 설정할 수 있습니다. 타이머 버튼을 눌러 1시간→2시간→4시간→8시간→12시간→타이머 OFF 순으로 설정할 수 있습니다. 타이머 설정 완료 후 타이머 버튼을 누르면 남은 시간을 확인할 수 있습니다.



리모컨의 버튼을 누르면 PM 1.0 센서나 PM 2.5 센서를 선택하여 사용할 수 있습니다.

- PM 1.0 센서 : 초미세 먼지 감지
- PM 2.5 센서 : 미세 먼지 감지

디스플레이 공기 오염 표시

- 0~74 | 초록색 (좋음)
- 75~149 | 노란색 (보통)
- 150 이상 | 빨간색 (나쁨)

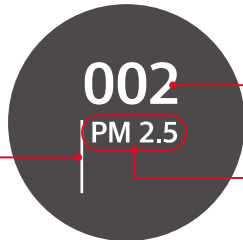

- 0~74 | 실내 공기 좋음
- 75~149 | 실내 공기 보통
- 150 이상 | 실내 공기 나쁨

리모컨으로 먼지 센서 PM 1.0, PM 2.5 순 선택 가능

- PM 1.0 센서 : 초미세 먼지 감지
- PM 2.5 센서 : 미세 먼지 감지

사용 방법 (공기청정+서큘레이터 기능)



전원 플러그를 꽂고 전원 버튼을 누르면 공기청정 기능과 서큘레이터 기능이 켜지고 디스플레이에 현재 공기청정 단계가 표시됩니다.

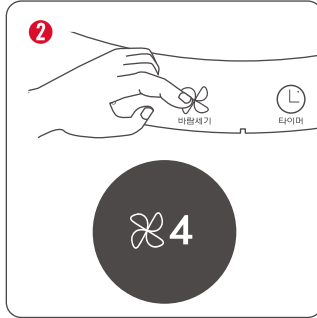

서큘레이터 버튼을 눌러 1단부터 10단까지 원하는 풍속을 설정해 사용하십시오. 공기청정 기능과 동시에 사용할 수 있습니다. 서큘레이터 버튼을 누를 때마다 현재 풍속이 디스플레이에 표시됩니다.

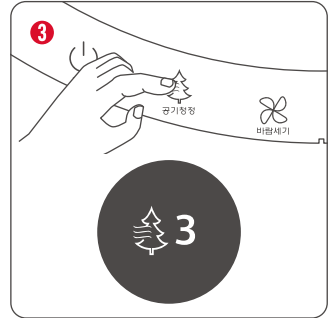

공기청정 버튼을 눌러 원하는 공기청정 세기를 설정할 수 있습니다.



타이머 버튼을 눌러 꺼짐 예약을 설정할 수 있습니다. 타이머 버튼을 눌러 1시간 → 2시간 → 4시간 → 8시간 → 12시간 → 타이머 OFF 순으로 설정할 수 있습니다. 타이머 설정 완료 후 타이머 버튼을 누르면 남은 시간을 확인할 수 있습니다.

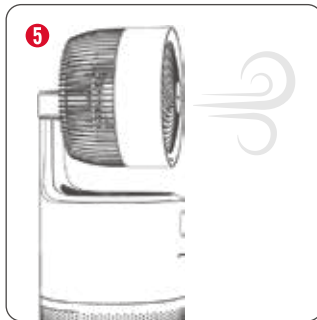

공기청정 기능과 서큘레이터 기능을 함께 사용하면 쾌적한 바람이 순환되어 청정 바람을 시원하게 즐길 수 있습니다.

회전 기능 사용 방법

※ 좌우/상하 회전을 사용할 때에는 반드시 각 기능 버튼을 눌러 사용하십시오. 강제로 회전, 각도를 조절해 사용 시 제품의 고장 원인이 됩니다.

※ 좌우, 상하 회전 버튼을 동시에 설정하여 사용하면 시원하고 깨끗한 바람이 360° 방향으로 느낄 수 있습니다.

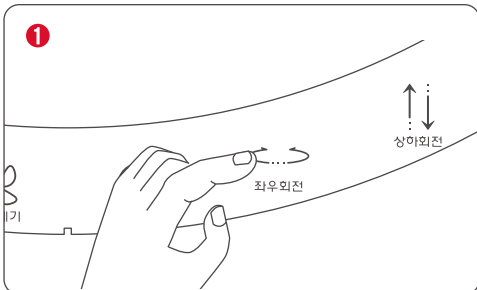

좌우 회전 버튼을 눌러 기기를 좌우로 회전할 수 있습니다. 본체 전체가 회전합니다. 한 번 더 누르면 좌우 회전을 멈춥니다.

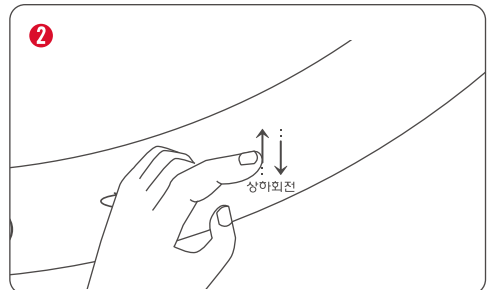

상하 회전 버튼을 눌러 기기를 상하로 회전할 수 있습니다. 서큘레이터 헤드만 회전합니다. 한 번 더 누르면 상하 회전을 멈춥니다.

리모컨 건전지 교체

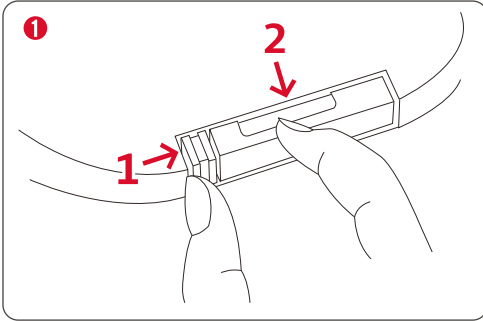

1 화살표 방향(오른쪽)으로 밀어 낸 상태에서 2 화살표 방향으로 당겨 빼내어 주십시오.

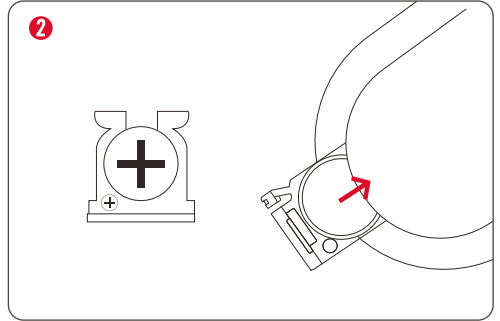

건전지의 +부분이 위로 보이게 넣은 후 뚜껑을 밀어서 닫아주십시오. *건전지 규격 : CR2032

필터 청소 및 교체 방법

※ 공기청정기 서큐레이터 디스플레이에 필터 교체 알림이 뜨면 필터를 교체하십시오. 교체 후, 전원 버튼+공기청정 버튼을 동시에 3초간 누르면 디스플레이에 필터 교환 표시가 사라지며 필터 사용 기간이 다시 카운트다운 됩니다.

※ 아래의 필터 교체 방법대로 필터를 교체해 주십시오.

* 필터의 손상/분실 발생 시 제품 구입처 또는 신일 서비스 센터(1577-6667)로 문의해 주십시오.

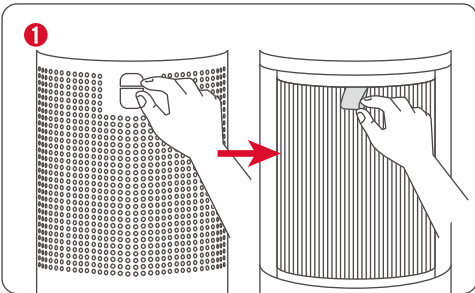

전원을 종료 후 플러그를 뽑아 주십시오. 기기 후면의 필터 덮개 손잡이를 잡아 당겨 열고 필터를 꺼내 주십시오.

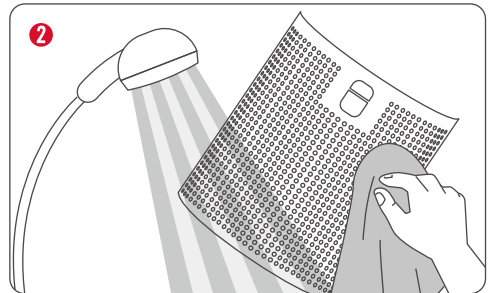

필터 덮개는 물로 세척할 수 있습니다. 물로 먼지를 닦아 내고 완전히 건조시켜 주십시오.



필터는 가볍게 먼지를 털어 주십시오. 절대 필터를 물로 세척하지 마십시오.

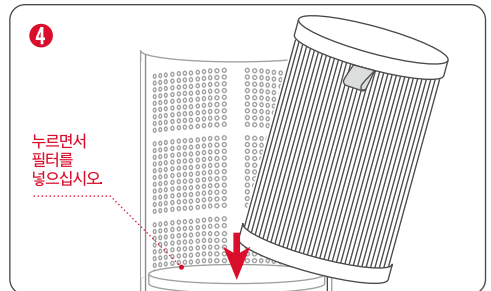

필터를 넣어 주십시오. 이 때 하단의 받침 부분을 누르며 필터를 놓아야 완전히 조립됩니다. 필터 덮개를 닫고 기기를 사용하십시오.

분해 및 청소 방법

※ 제품을 손질하기 전에 반드시 전원 플러그를 뽑아 주십시오. 감전, 상해의 위험이 있습니다.

※ 손질 시 벤젠, 신나, 알콜 등의 휘발성 물질을 사용하지 마십시오. 기기 고장, 외관 변형의 우려가 있습니다.

※ 전기가 통하는 부분 (모터부, 본체, 조작부)에는 절대 물기가 묻지 않도록 주의하십시오. 액체류에 기기를 담그지 마십시오.

특히 필터는 물로 세척이 불가합니다.

※ 기기를 오랫동안 사용하지 않을 경우 기기에 물기가 없는지 확인 후 커버를 씌워 건조하고 그늘진 곳에 보관하십시오.

※ 필터는 청소기로 먼지를 흡입하거나 마른 솔로 먼지를 털어내며 수시로 청소해 주시고, 필터 교환 알림등이 켜졌을 경우 교체하십시오.

※ 기기의 외관은 부드러운 헝겊에 비눗물을 적셔 닦은 후 거품이 묻어 있지 않도록 닦아냅니다.

기기의 물기가 완전히 건조되었는지 확인 후 사용해 주십시오. 감전, 화재의 위험이 있습니다.

분해 방법 청소를 위한 안전망과 날개, 후방 분해 방법입니다.

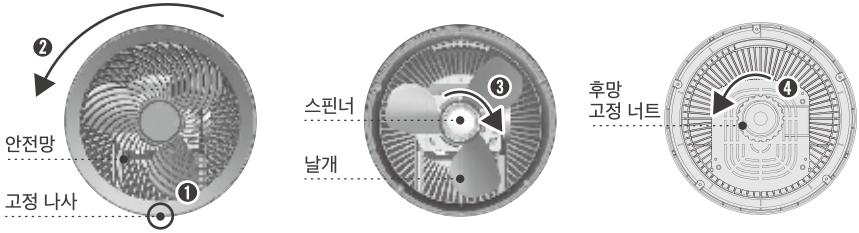

❶ 안전망 하단 부분에 있는 고정 나사를 드라이버를 이용하여 풀어주십시오.

❷ 안전망을 시계 반대 방향으로 돌린 다음 가볍게 당겨 분리해 주십시오.

❸ 날개의 스피너를 풀림 방향(시계 방향)으로 돌린 다음 날개를 분리해 주십시오.

❹ 후방 고정 너트를 풀림 방향(반시계 방향)으로 돌린 다음 고정된 후망을 분해해 주십시오.

❺ 비눗물 또는 중성세제를 탄 물을 헝겊 등에 조금 묻혀 가볍게 닦아낸 후 맑은 물에 적신 헝겊으로 거품이 묻어 있지 않도록 깨끗이 닦아 주십시오.

❻ 마른 헝겊으로 물기를 깨끗이 제거해 주십시오.

❼ 청소를 완료한 후 조립은 역순입니다.

❽ 조립을 완료한 다음 완전 건조 후 보관 커버에 포장하여 습기와 직사광선이 없는 장소에 보관해 주십시오.

A/S를 의뢰하기 전에

사용중 이상이 생겼을 때에는 다음 사항을 확인해 주십시오.

아래 사항을 점검한 후에도 이상 작동이 계속된다면, 즉시 사용을 멈추고 서비스 센터로 문의해 주십시오.

증 상	점 검 내 용 / 조 치
제품이 작동하지 않아요.	<ul style="list-style-type: none"> ➔ 전원 플러그를 확실하게 꽂았는지 확인해 주십시오. ➔ 타이머 기능을 사용 후, 자동으로 종료된게 아닌지 확인해 주십시오. ➔ 정전이 되지 않았는지 확인해 주십시오.
공기 배출구의 바람이 약합니다.	<ul style="list-style-type: none"> ➔ 필터에 청소나 교환이 필요하지 않은지 확인해 주십시오. ➔ 필터의 포장 비닐을 제거했는지 확인해 주십시오.
공기청정도가 좋아지지 않습니다.	<ul style="list-style-type: none"> ➔ 필터에 청소나 교환이 필요하지 않은지 확인해 주십시오. ➔ 먼지 센서부가 오염되어 있지 않은지 확인해 주십시오.
제품에서 냄새가 납니다.	<ul style="list-style-type: none"> ➔ 필터가 깨끗하지 않으면 냄새가 날 수 있습니다. ➔ 처음 사용 시 약간의 플라스틱 냄새가 날 수 있습니다.

신일 A/S 센터

서울	
동대문구/중랑구	02) 2247-7176
광진구/종로구/중구 성북구/성동구/서대문구	02) 922-3683
도봉구/노원구	02) 956-8121
은평구	02) 355-1654
송파구/강동구	02) 408-4911
중랑구/답십리	02) 2247-7176
강남구	02) 576-8580
양천구/강서구	02) 2606-0652
구로구/금천구	02) 841-5103
용산구/관악구/마포구	02) 833-4583
영등포구/동작구	02) 841-5103
서초구/과천시	02) 583-8279
경기	
구리/남양주	031) 594-0834
의정부/양주/동두천/포천/연천	02) 922-3684
고양/파주	031) 919-7030
광명	02) 841-5103
하남	02) 408-4911
성남/광주/용인/양평 안양/군포/의왕	02) 576-8580
수원	031) 238-9020
안산	031) 409-4554
부천/시흥	032) 766-1537
오산/화성/평택/안성	031) 651-7894
여주/이천	041) 583-9313
인천	
동구/서구	032) 766-1537
김포/강화	032) 762-2663
연수구	032) 819-0365
부평	032) 762-2663
강원	
원주	033) 746-2572
춘천	033) 256-3602
철원/화천	02) 922-3685

강원 기타 지역	033) 642-5459
대전	
서구/대덕구 동구/중구/유성구	042) 635-4751
충남	
천안/아산	041) 575-9298
충남 기타 지역/당진	042) 635-4751
홍성/예산	041) 632-2953
세종시/공주시	042) 635-4752
서산/태안	041) 662-1802
충북	
청주/괴산/증평/진천/청원	043) 288-7216
충주/음성/단양/제천	043) 843-7778
전북	
전주	063) 244-6062
전북 기타 지역	063) 244-6061
광주 / 전남	
광주(동구/남구)	062) 381-3831
광주(서구/북구/광산구)	062) 362-5051
목포/무안/진도	061) 282-1222
순천/광양/여수 전남 기타 지역	062) 362-5055
대구	
동구	053) 942-0139
달서구	053) 651-5729
북구/서구/남구/수성구	053) 424-8396
경북	
구미	054) 458-0357
포항	054) 231-9988
경주/안동/영주/문경 상주/경북 기타 지역	053) 381-4533
부산	
북구/사상	051) 301-7309
해운대/기장군/금정구	051) 728-2782
진구/동구	051) 802-5132
양산	051) 809-5776

서구/영도/중구	051) 809-2063
강서	055) 245-2339
경남	
창원/김해/밀양 거제/통영/고성	055) 245-2339
합안	055) 585-8853
김해	055) 724-1066
양산(부산직영전화)	051) 809-5776
경남 기타 지역	055) 247-2339
울산	
동구/북구/울주군 중구/남구	052) 265-8854
제주	
제주	064) 755-7813



A/S 전국 어디서나 1577-6667
QR코드로 서비스센터를 확인하세요!

온라인



웹사이트
<http://www.shinil.co.kr>



유튜브
<https://www.youtube.com/user/SHINIL1959>



인스타그램
<https://www.instagram.com/shinil.official/>



페이스북
<https://www.facebook.com/shinil1959>



블로그
<https://blog.naver.com/shinil1959>

신일전자(주) 제품 보증서

제품명			보증기간	고객 주소
모델명			년	성명 전화
구입일자	년	월 일		판매점 상호(주소)
보증기간	년	월 일 까지	성명 전화	

* 구매 영수증도 자료로 활용 할 수 있습니다.

* 제품 판매시 공란의 내용을 필히 기입하여 주십시오.

본 제품은 출고 시 엄밀한 품질관리를 거쳐 종합 검사에 합격한 제품입니다.
만일 운송 도중 발생한 고장이나 정상적인 사용 상태에서 고장이 발생하였을 경우에는
보증서에 기재된 내용에 따라 보증하여 드리며, 본 보증서는 재발행되지 않습니다.
본 보증서는 대한민국 국내에서만 유효합니다.
THIS WARRANTY IS VALID ONLY IN KOREA



※보증 기간 내에 생긴 고장은 다음과 같은 경우 일체의 기술료 및 부품비를 받지 않습니다.

- ① 처음 설치할 때 제품 자체에 이상이 있을 경우
- ② 정상적인 작동 상태에서 제조상 이상으로 고장이 발생하였을 경우

※다음의 경우에는 실비의 서비스비 및 부품비를 받습니다.

- ① 보증기간이 경과 되었을 경우
- ② 고객의 취급 부주의(운반, 무리한 작동)로 인한 고장일 경우
- ③ 화재, 수해, 이상전압 등 천재지변으로 인한 고장일 경우
- ④ 신일 A/S센터가 아닌 장소에서 임의로 제품을 개조 및 수리하였을 경우
- ⑤ 소정 항목의 기재사항이 불충분하거나 제품 보증서를 분실하였을 경우

* 고장 수리는 구입하신 대리점이나 A/S센터에 본 보증서를 제시하시고 수리를 의뢰해 주십시오.