

# SHINIL

Vacuum Cleaner

# 신일 진공청소기

※ 본 제품을 구입해 주셔서 대단히 감사합니다.

사용하시기 전에 이 사용설명서를 잘 읽어 보신 후  
제품을 작동해 주시고 읽고난 후에도 보증서와 함께  
잘 보관해 주십시오.



※ 본 제품은 국내(대한민국)에서 사용하도록 만들어져 있습니다.

※ 외국에서는 전원, 전압이 다르므로 사용할 수 없습니다.



## 안전상 주의 사항









- ▶ 사용하기 전 안전상 주의 사항을 읽어 보신 후 정확히 사용하십시오.
- ▶ 표시 내용을 무시하고 잘못된 방법으로 사용했을 때 생기는 피해나 손해의 정도를 다음의 표시로 구분하여 설명하고 있습니다.

 **경고** 이 표시의 란은 “사망 또는 중상 등을 입힐 가능성이 예상됨”의 내용입니다.





 **주의** 이 표시의 란은 “피해를 끼칠 가능성 또는 물적 손해만 발생할 가능성이 예상됨”의 내용입니다.









### 그림 기호의 의미 예

	이 그림 표시는 해서는 안되는 “금지” 내용입니다. (분해금지)
	이 그림 표시는 “당부” 내용입니다. (전원 플러그를 뽑아 주십시오.)
	이 그림 표시는 반드시 실행해야 할 “강제”의 내용입니다.

 <b>경 고</b>	
<p> 수리 기술자 이외의 사람은 절대로 분해, 수리, 개조하지 마십시오.</p> <ul style="list-style-type: none"> <li>• 화재 및 감전의 원인이 되거나 이상 동작으로 상처를 입을 수도 있습니다.</li> </ul>	<p>● 제품을 물로 씻거나 목욕탕 등에서 사용하지 마십시오. (물을 흡입하지 마십시오.)</p> <p>– 감전의 위험 뿐만 아니라 제품에 물기있는 곳 문제가 생길 수 있습니다.</p> <p> 물기있는 곳 사용금지</p>
<p>● 정격 15A 이상, 교류 220V의 콘센트를 단독 사용하지 마십시오.</p> <p>– 다른 기구와 병행 사용하면 과부하로 인한 이상 발열로 발화의 위험이 있습니다. 또한 화재, 감전의 원인이 됩니다</p> <p> 콘센트 단독 사용</p>	<p>● 전원 플러그를 콘센트에 정확하게 꽂아 주십시오.</p> <p>– 불완전하게 꽂으면 화재의 원인이 됩니다.</p> <p> 확실히 꽂아 주십시오.</p>
<p>● 교류 220V 이외 전압에는 사용하지 마십시오.</p> <p>– 화재, 감전의 원인이 됩니다.</p> <p> 220V 외 사용금지</p>	<p>● 젖은 손으로 전원 플러그를 만지지 마십시오.</p> <p>– 감전의 원인이 됩니다.</p> <p> 젖은 손으로 만지지 마십시오.</p>
<p>● 전원 코드를 손상시키거나 파손·변형시키지 마시고 무리하게 비틀거나 당기지 마십시오. 무거운 물건에 전원코드가 눌리게 하지 마십시오.</p> <p>– 전원코드가 손상되어 화재, 감전의 원인이 됩니다.</p> <p> 금 지</p>	<p></p>

## 안전상 주의 사항

⚠ 경고	
<ul style="list-style-type: none"> <li>● 손질이 필요할 때에는 반드시 전원 플러그를 콘센트로 부터 뽑아 주십시오. - 감전의 원인이 됩니다.</li> </ul>	<ul style="list-style-type: none"> <li>● 전원코드 교체시는 전문인 또는 전문 A/S 센터로 의뢰하여 교체 하십시오.</li> </ul>
 플러그를 뽑아 주십시오.	 A/S센터 의뢰
<ul style="list-style-type: none"> <li>● 사용시 이외에는 전원 플러그를 콘센트로 부터 뽑아 보관해 주십시오. 전원을 인가한 채로 계속 꽂아 두지 마십시오.</li> <li>● 전원코드 손상시 사용하지 마십시오.</li> </ul>	<ul style="list-style-type: none"> <li>● 인화성 물질 및 화기가 있는 열기구 근처에서 사용하지 마십시오. - 화재의 원인이 됩니다.</li> </ul>
 플러그를 뽑아 주십시오.	 금 지

⚠ 주 의	
<ul style="list-style-type: none"> <li>● 전원 플러그를 콘센트로 부터 분리시에는 전원 플러그 부분을 손으로 잡고 뽑아 주십시오.</li> </ul>	<ul style="list-style-type: none"> <li>● 다음의 경우에는 전원 플러그를 콘센트로 부터 뽑아 주십시오. - 사용 후 - 약세서리 교체시 - 필터 청소나 교환시</li> </ul>
 플러그를 뽑아 주십시오.	 플러그를 뽑아 주십시오.
<ul style="list-style-type: none"> <li>● 흡입구를 막고 장시간 동작 시키지 마십시오. - 과열에 의해 고장 화재의 원인이 됩니다.</li> </ul>	<ul style="list-style-type: none"> <li>● 전원 플러그를 꽂을시 전원 스위치를 "OFF" 한 후 꽂아 주십시오. - 모터의 회전반동으로 본체가 넘어져 상처를 입거나 바닥면을 손상시키는 원인이 됩니다.</li> </ul>
 금 지	 금 지
<ul style="list-style-type: none"> <li>● 배기구를 막지 마십시오. - 과열에 의한 고장, 화재의 원인이 됩니다.</li> </ul>	<ul style="list-style-type: none"> <li>● 필터를 끼우지 않은 상태에서 사용하지 마십시오. - 이물질로 인한 고장의 원인이 됩니다.</li> </ul>
 금 지	 금 지
<ul style="list-style-type: none"> <li>● 먼지 표시창에 붉은색 표시가 들어오면 반드시 먼지통을 청소하여 주십시오. - 먼지가 가득찬 상태로 계속 사용하면 흡입력이 약해지고, 고장의 원인이 됩니다.</li> </ul>	<ul style="list-style-type: none"> <li>● 어린이 등이 청소기 위에 올라타거나 제품에 충격을 주지 마십시오. - 고장이나 파손의 원인이 됩니다.</li> </ul>
 금 지	 금 지

## 각 부분의 명칭

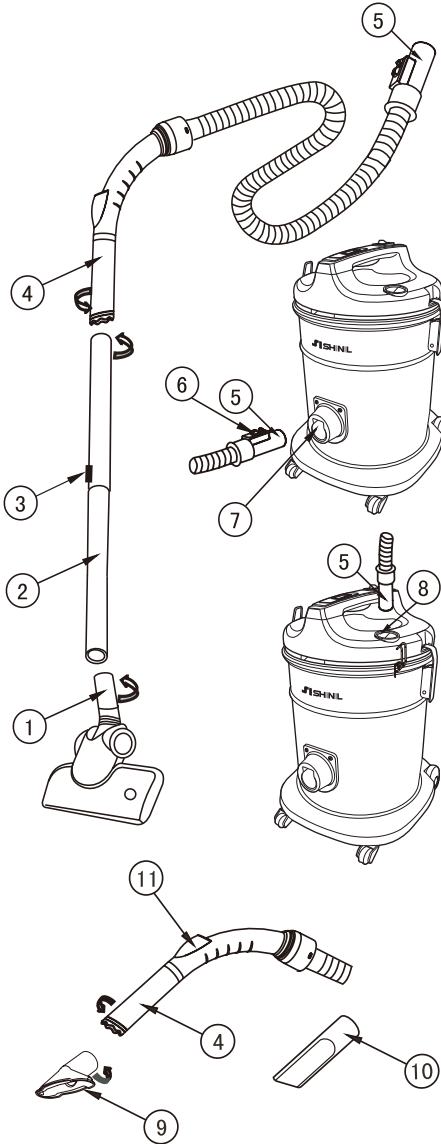

- ① 노즐
- ② 연장관
- ③ 연장관 길이 조절 버튼
- ④ 흡입호스 연결부위
- ⑤ 흡입호스와 본체 연결부위
- ⑥ 흡입호스 분리버튼
- ⑦ (몸체)먼지 흡입구
- ⑧ 불어내기 흡입구
- ⑨ 보조노즐
- ⑩ 보조노즐
- ⑪ 흡입량 조절 버튼

[그림 1]

## 사용 방법

작동스위치를 이용하여 청소기를 작동하여 주십시오.

[그림 2. 참조]



[그림 2]

## 부속품 조립 및 사용방법

▶ 올바른 청소를 위하여 아래와 같은 방법으로 부속품을 조립하여 사용하십시오.

1. ②번 연장관을 ③번 연장관 버튼을 눌러 연장관 길이를 적당하게 조절하여 주십시오.
2. 연장관을 ④번 흡입호스 연결부위에 화살표 방향으로 돌려 조립하여 주십시오.
3. ②번 연장관과 ①번 노즐을 그림과 같이 조립하여 주십시오.
4. ④번 흡입호스 연결부를 ⑦번 몸체 먼지 흡입구에 딸깍 소리가 날때까지 끼워 주십시오.
5. ④번 흡입호스 연결부를 본체와 분리시엔 ⑥번 버튼을 눌러 주십시오.

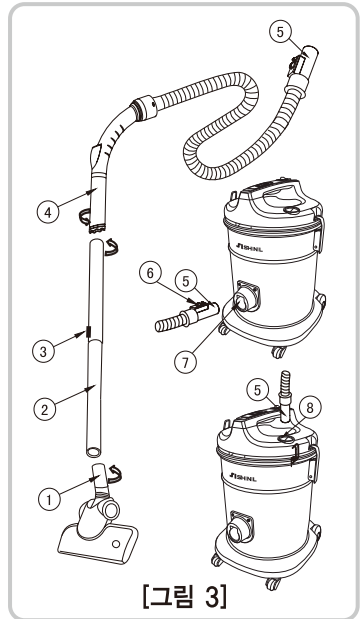

[그림 3]

## 불어내기 기능 사용방법

본 청소기기는 일반적인 먼지흡입 기능 외에 구석진 곳, 창틀 및 차량 청소를 위하여 불어내기 기능을 추가로 채택하였습니다.(불어내기 기능은 노즐이 닿지 않는 곳과 구석진 곳을 청소하기에 효과적 입니다.)

1. [그림 3]와 같이 본체 윗부분에(⑧) 흡입호스를 딸깍 소리가 날때까지 끼워넣어 주십시오.
2. 작동스위치를 이용하여 원하는 곳을 불어내십시오.
3. 흡입호스 연결부를 본체와 분리시엔 ⑥버튼을 눌러 분리해 주십시오.

## 먼지통 청소표시

사용중에 먼지통 청소표시구가 빨간색으로 변하면, 즉시 작동을 멈춘 후, 통내의 먼지를 버려 주십시오. 만일 이상 상태에서 청소를 계속할 경우 모터가 손상될 수 있습니다.



[그림 4]

## 흡입력 조절 및 악세사리 사용법

### ▶ 흡입력 조절

흡입력의 강약 조절시엔 ⑪의 흡입량 조절 버튼을 이용하여 주십시오.

### ▶ 악세사리 사용법

보조 악세사리 사용시엔 악세사리를 ②번 연장관에 끼우지 마시고, 그림과 같이 ④번 흡입호스 연결부위에 연결하여 사용하여 주십시오.

⑩악세사리는 화살표 방향으로 돌리면, 직각 노즐이 됩니다.

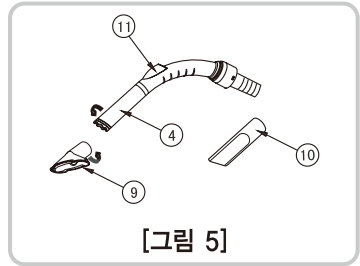

[그림 5]

## 노즐 보관방법

[그림 6]와 같이 청소기 옆면에 위치한 노즐 보관 자리를 이용하여 노즐을 보관해 주십시오.

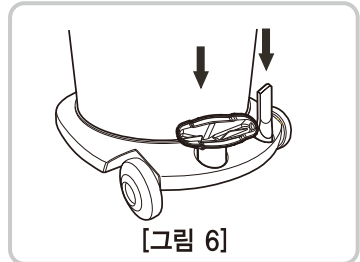

[그림 6]

## 먼지통 청소방법

청소 후 장시간 보관하거나 청소표시등에 표시가 있을 경우에는 먼지통 내의 먼지를 아래와 같은 방법으로 제거해 주십시오. [그림 7]

1. 작동스위치를 끈 후 전원플러그를 뽑아 주십시오.

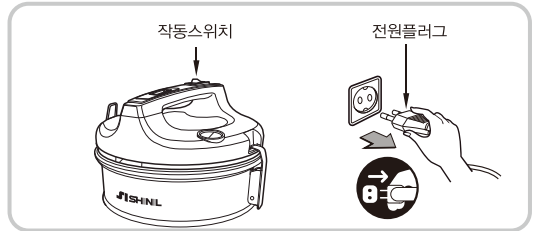

2. 흡입호스를 먼지통 본체와 분리한 후 본체 양옆의 클립을 벗겨 모터 본체를 먼지통과 분리하여 주십시오.

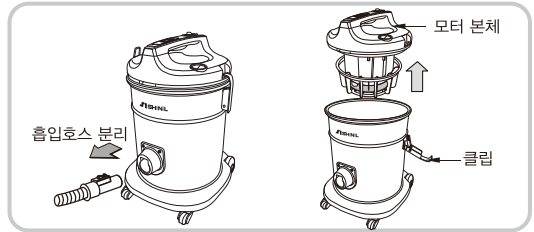

3. 그림과 같이 필터를 약 20차례 흔들어 필터의 먼지를 털어낸 후, 먼지통에서 필터를 분리하여 주십시오.

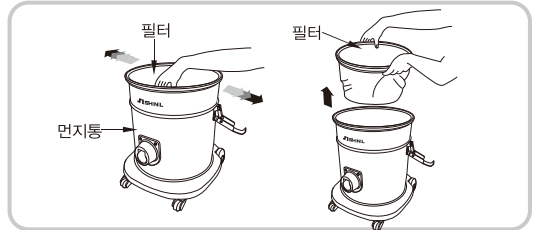

4. 먼지통에 들어있는 먼지를 제거하여 주십시오.

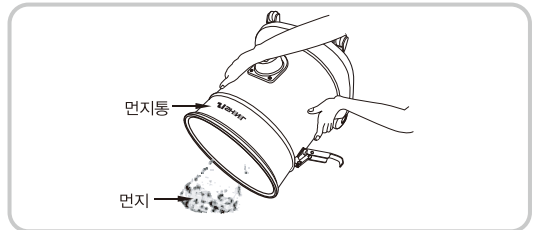

5. 위 순서와 반대로 조립하여 주십시오.

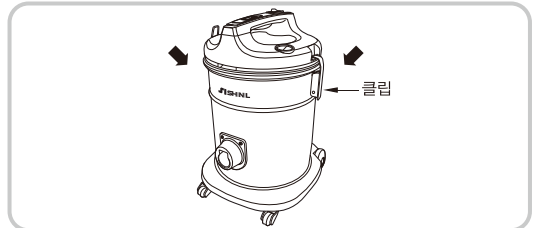

## 코드 보관

사용이 끝난 후에는 [그림 8]과 같이 전원코드를 걸어서 보관하여 주십시오.



## 청소기 보관 방법

- ▶ 청소기를 사용하지 않을 때에는 [그림 9]과 같이 흡입호스 및 연장관을 연장관 고리에 걸어 보관해 주십시오.
- ▶ 연장관 고리는 파손의 우려가 있으니, 주의해 주십시오.



## 필터 세척 방법

- ▶ 보다 나은 흡입력을 유지하기 위하여 일년에 두번 정도는 청소하여 주십시오.
- ▶ 필터를 몸체에서 분리한 후 미지근한 물 또는 중성세제 물에 씻어주십시오.
- ▶ 세제 사용시 남아있는 세제가 없도록 깨끗이 행궤 주십시오.
- ▶ 필터는 자연건조 시키십시오.

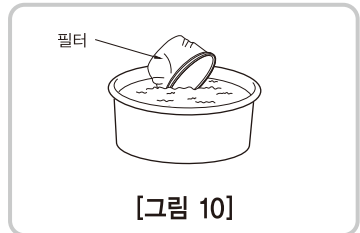

### 주의

세탁기 사용금지, 뜨거운물 사용금지. 직사광선을 피해 보관 필터가 젖은채로 사용할 경우 모터가 손상될 수도 있습니다.



MEMO

MEMO

지역	출 장 지 역	전 화 번 호	지역	출 장 지 역	전 화 번 호	지역	출 장 지 역	전 화 번 호			
서울	성동구, 서대문구, 광진구	02) 922-3683/3684	경	발안,오산,평택	031) 651-7894	경	마산/경남(전지역)	055) 245-2339			
	종로구, 동대문구, 중구, 성북구			수원전역	031) 238-9020		거제,통영,고성	055)649-7440			
	도봉구, 노원구			02) 956-8121	용인,안성,신갈		031) 354-9313	창원	055) 267-3933		
	은평구	02) 355-1654	기	일산,원당	031) 919-7030	남	진주, 사천	055) 247-2339			
	송파구, 강동구	02) 400-4142		파주, 금촌			대구/경북(전지역)	053) 424-8396			
	하남시	02) 2247-7176	인	철원,화천,동두천	02) 922-3684	경	경산, 수성구	053) 424-8396			
	중랑구,답십리			인천(북구)	032) 766-1537		동구, 북구	053) 942-0139			
	강남구			02) 573-4767	계양구,부평구		032) 525-5511	달서구	053) 651-5729		
	양천구, 강서구	02) 2606-0652	천	부천시,신천리	032) 344-7647	북	포항	054) 283-0220			
	구로구, 금천구	02) 857-5318		김포, 강화	032) 762-2663		경주	054) 742-7157			
	용산구	02) 833-4583		인천서구, 동구			032) 762-2663	구미	054) 458-0357		
	관악구		02) 841-5103	중구, 남구	032) 766-1537	안동	053) 424-8396				
	동작구			02) 583-8279		인천(남동,연수구)	032) 766-1537	전남전지역	062) 362-5051		
	영등포구	02) 583-8279				춘천시	033) 256-3602	광주시	061) 723-6618		
	마포구		02) 583-8279		원주시	033) 746-2572	순천,여수,광양	061) 723-6618			
서초구, 과천시	031) 634-9798			강릉	033) 642-5459	목포,신안,무안	061) 282-1222				
여주,이천		031) 634-9798		충남/충북 전역	042) 635-4752	광주(동구,남구)	062) 381-3831				
구리시, 남양주, 양주			02) 922-3683	대전시	042) 635-4751	전주(전북전역)					
의정부	02) 956-8121			세종시		063) 244-6061					
광명시	02) 2614-7748	당진군		063) 625-0181							
안양,군포,의왕	031) 477-7837	충	천안,아산,온양	041) 575-9298	전	정읍,고창,부안	063) 244-6062				
안산시(시흥,정왕)	031) 409-4554		서산,태안	041) 662-1802							
성남, 분당	02) 922-3683		홍성,광천	041) 632-2953							
부산	부산지역 총괄서비스		충	청주시(충북일원)	043) 288-7216	전	제주도 전역		064) 755-7813		
	051) 809-5776			북	충주,음성,제천		043) 854-7552	<b>&lt;직영서비스센터&gt;</b>			
	진구, 동래구	051) 802-5132			부		영도, 중구,동구	051) 243-0146	서울 남부	02)922-3683	
	연제구, 금정구						서구, 사하구		경기 남부	031)354-9313	
	양산전역						051) 809-2063	산	남구, 수영구	051) 757-1321	인천
사상구, 북구	051) 301-7309	울	해운대구			052) 265-8854	대전/충남		042)635-4751		
강서구, 김해			울산전역(언양)	광주/전남			062)362-5051				
							전주/전북	063)244-6061			
						부산	051)809-5776				
						대구	053)424-8396				
						마산/경남	055)247-2339				
						울산	052) 265-8854				

# 신일 제품보증서

제품 판매시 공란의 내용을 필히 기입하여 주십시오.

제품명	신일 진공청소기			보증기간	고객주소	성명
모델명				년		전화
구입일자	년	월	일		판매점.주소(상호)	성명
보증기간	년	월	일	까지		전화

본 제품은 출고시 엄밀한 품질관리를 거쳐 종합 검사에 합격한 제품입니다.

만일 운송도중 발생한 고장이나 정상적인 사용상태에서 고장이 발생하였을 경우에는 보증서에 기재된 내용에 따라 보증하여 드리며, 본 보증서는 재발행되지 않습니다.

본 보증서는 대한민국 국내에서만 유효합니다.

THIS WARRANTY IS VALID ONLY IN KOREA



## 신일신일주식회사

경기도 화성시 정남면 음양리 393-2  
 소비자상담실:(02)6309-7828 전국어디서나:1577-6667



고장 수리는 구입하신 대리점이나 A/S센터에 본 보증서를 제시하시고 수리를 의뢰하여 주십시오.

▪ 보증기간내에 생긴 고장은 다음과 같은 경우 일체의 기술료 및 부품비를 받지 않습니다.

- 1) 처음 설치할 때 제품자체에 이상이 있을 경우
- 2) 정상적인 작동 상태에서 제조상 이상으로 고장이 발생하였을 경우

▪ 다음의 경우에는 실비의 서비스비 및 부품비를 받습니다.

- 1) 보증기간이 경과 되었을 경우
- 2) 고객의 취급부주의(운반, 무리한작동)로 인한 고장일 경우
- 3) 화재,수해,이상전압 등 천재지변으로 인한 고장일 경우
- 4) 신일 A/S센터가 아닌 장소에서 임의로 제품을 개조 및 수리하였을 경우
- 5) 소정 항목의 기재사항이 불충분 하거나 제품 보증서를 분실하였을 경우