

SHINIL BLDC Folding Fan User Manual



안전상의 주의











다음의 지시 사항은 제품을 안전하고 바르게 사용하여 예상치 못한 사고나 위험을 미리 예방하기 위한 것이므로 반드시 지켜 주십시오.



위 기호는 위험을 끼칠 우려가 있는 사항과 조작에 대하여 주의를 환기시키기 위한 기호입니다. 위험 발생을 피하기 위하여 아래의 지시 사항을 주의 깊게 읽고 따라 주십시오. 신체감각, 정신 능력이 결여되거나 경험과 지식이 부족하여 감독이나 지시없이 안전하게 기기를 사용할 수 없는 사람(어린이 포함)의 사용은 권장하지 않습니다. 본 사용 설명서에 명시된 내용 외의 용도로 사용하지 마십시오.

본 제품은 220 V 전용, 국내(대한민국)용입니다. 사용 전 반드시 사용 설명서를 숙지해 주시고 각각의 성능을 충분히 이해한 후 사용해 주시기 바랍니다. 사람이 언제나 볼 수 있는 곳에 필히 보관해 주십시오. 이 사용 설명서에는 제품 보증서가 포함되어 있으므로 버리지 말고 보관해 주십시오. 사용 중 이상이 없어도 안전을 위해 1~2년에 1회 정도 정기 점검을 받으므로 더욱 안전하게 오래 사용할 수 있습니다.

사용 방법과 주의사항을 따르지 않아 발생한 피해에 대해서 책임을 지지 않습니다.

-  본사가 지정하는 서비스 센터 직원 외에는 임의로 제품을 분해하거나 수리 및 개조를 하지 마십시오.
※ 이상 작동으로 인한 화재, 감전, 상해의 위험이 있습니다.
-  작동 중 기기 내부에 손가락이나 젓가락 등의 이물질을 넣지 마십시오.
 날개가 파손되거나 상해를 입을 수 있습니다.
-  침수로 물기가 있는 상태에서 절대 사용하지 마십시오. 본체에 물을 직접 뿌리거나 물기가 묻은 수건 등을 기기 위에 올려놓지 마십시오. 물기가 있는 손으로 어댑터를 뽑거나 꽂지 마십시오. 감전의 위험이 있습니다.
-  플러그와 코드선을 점검하여 주십시오. 전원선이나 플러그가 파손된 경우에는 신일 A/S센터에 의뢰하여 전원선과 플러그를 교환하십시오. 또, 코드선을 무리하게 구부리거나 조이는 등의 충격을 주지 마십시오.
-  기기를 청소하거나 장시간 사용하지 않을 경우, 사용 중 이동할 경우에는 전원 종료 후 플러그를 뽑아 주십시오.
-  **다음의 장소에서는 사용하지 마십시오.**
 - ※ 가스렌지나 열원이 가까운 곳 (제품의 변색, 변형 및 화재의 위험이 있습니다.) 가연 물질과 안전거리를 유지하십시오.
 - ※ 출입구나 사람의 왕래가 많은 곳 (코드선에 걸려 넘어져 부상의 위험이 있습니다.)
 - ※ 비가 떨어지는 곳이나 목욕탕, 샤워실, 수영장 등 습기가 높은 장소 (감전, 화재의 위험이 있습니다.)
 - ※ 인화성 물질이나 가스가 있는 곳 (폭발, 화재의 위험이 있습니다.)
 - ※ 수평이 맞지 않은 곳 (소음이 발생할 수 있으며, 기기가 넘어지며 안전사고가 일어날 수 있습니다.)
 - ※ 0°C 미만 50°C 이상의 장소 / 통풍이 되지 않는 곳 (호흡 곤란을 유발할 수 있습니다.)
 - ※ 직사 광선이 비치는 곳 (제품의 변형, 변색의 원인이 됩니다.)
 - ※ 커튼, 의류 등 쉽게 흡입되는 물건 가까이에서 사용하지 마십시오.
-  코드선을 임의로 가공, 연장하여 사용하지 마십시오. 전원선에 이상이 생기면 테이프를 감거나 방치하지 마시고 A/S센터에 문의해 주십시오.
-  코드선을 잡아 당기거나, 코드선을 손잡이로 사용 혹은 코드선을 끼운 채로 문을 닫지 마십시오.
 또 날카로운 모서리에 코드선이 당겨지지 않도록 하십시오.
-  휘발유 같이 인화성, 가연성 액체나 물질이 있는 주변에서 사용하지 마십시오.
-  어린이나 신체적으로 부자유한 사람, 술에 취한 사람, 의사표현이 불명한 사람이 기기를 작동하거나 만지지 않도록 주의하십시오.
-  한 개의 콘센트에 여러 개의 전원 플러그를 동시에 꽂아 사용하지 마십시오.

안전상의 주의

사용자가 주의사항을 지키지 않아 발생한 상황에 대해서 책임지지 않습니다.

-  밀폐된 공간에서 강한 바람으로 장시간 사용하지 마십시오. 취침 시 강한 바람을 사용하면 호흡 곤란 및 체온 저하로 위험할 수 있습니다. 특히 어린이나 노약자에게 위험할 수 있으니 유의하십시오.

-  바닥이 평탄하고 수평인 곳에서 사용하십시오. 기울어진 곳이나 평평하지 않은 곳에서 사용 시 제품이 넘어지며 안전 사고가 발생할 수 있습니다.

-  제품을 완전히 조립하기 전에 전원을 연결하거나 작동 버튼을 누르지 마십시오.
※ 기기가 파손되거나 상해를 입을 수 있습니다.

-  제품을 청소하거나 이동할 때, 장시간 사용하지 않을 경우 전원 플러그를 뽑아 주십시오.
※ 감전, 화재의 원인이 됩니다.

-  정격이 다른 어댑터를 사용하지 마십시오. 화재, 감전의 위험이 있습니다. 제품의 전원은 반드시 제품의 전원 버튼으로 종료해 주십시오.

-  최적의 성능을 위해 상시 기기를 손질, 관리하십시오. 절대로 부품이나 구성품을 임의로 떼어내고 사용하지 마십시오. 이상 발견 시 작동을 멈추고 서비스 센터로 문의해 주십시오.

-  기기 세척 시 왁스, 신나, 스프레이 등 가연성 제품을 바르거나 주위에 보관하지 마십시오.
※ 기기 외관 변형 및 화재의 위험이 있습니다.

-  제품의 조작부를 자동 작동할 수 있는 타이머나 프로그램, 기타의 장치로 임의 조작하여 사용하지 마십시오.

-  제품이 천으로 덮혀 있거나 부적절하게 위치한 경우 화재의 위험이 있습니다. 물건을 올려놓지 마십시오.

-  본 제품은 배터리를 사용하는 제품으로 화기 근처나 습도, 온도가 높은 곳에서 절대 사용하거나 보관하지 마십시오. 배터리에 무리한 충격을 가하지 마시고 폐기 시 규정된 장소에 버려주십시오.

-  보관 시 동전, 열쇠 같은 금속성 물질과 함께 보관하지 마십시오. 배터리액이 새어 닿았을 시 즉시 씻어내 주시고 절대 맨손으로 만지지 마십시오.

-  • 제품을 6개월 이상 사용하지 않을 경우 배터리 성능 문제가 발생될 수 있습니다.
 - 성능 유지를 위해 보관 중에도 1~2회 이상 충전해 주십시오.
 - ※ 제품 보관 온도가 0°C 이하이거나, 30°C 이상 고온에서는 배터리 완전 방전 및 배터리 성능 저하 등 문제가 발생될 수 있습니다.

각 부의 명칭

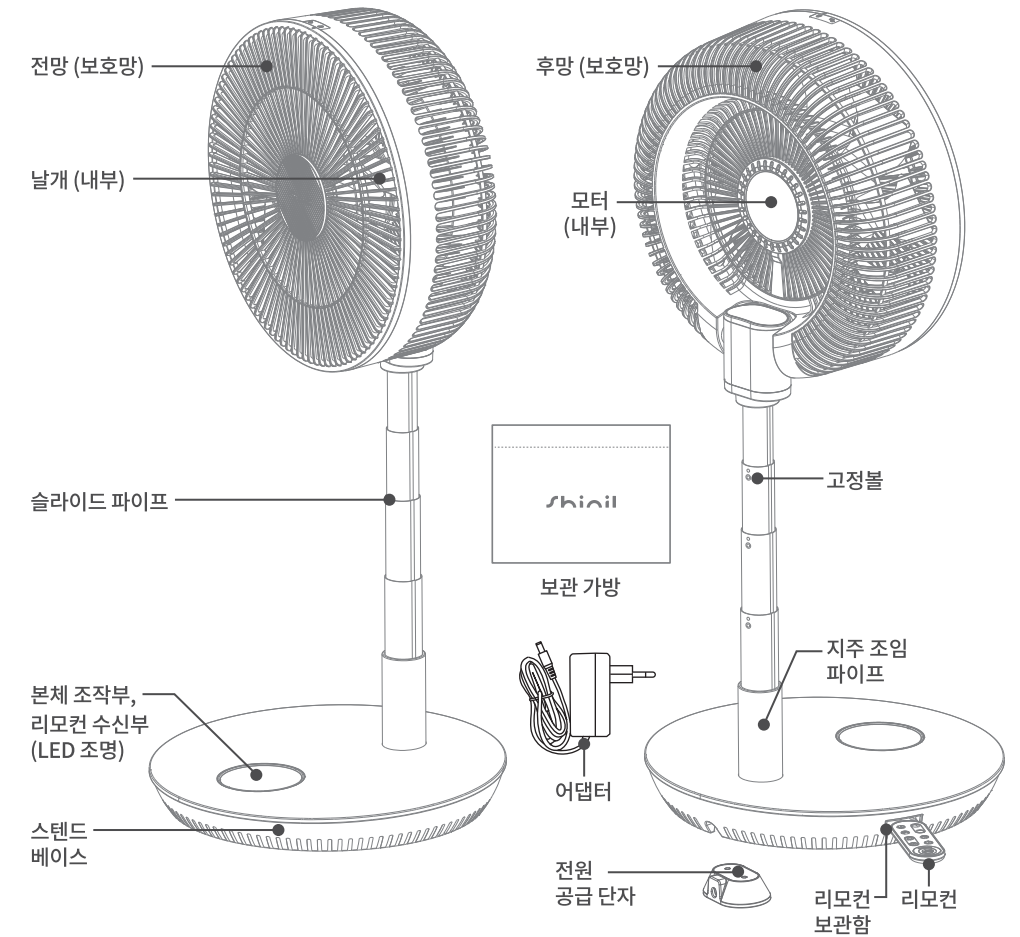

제품의 사양

품명	BLDC FOLDING FAN(BLDC 폴딩 팬)	모터 방식	BLDC 모터
배터리 모델명	RF-HT623	정격전압	입력 : 100-240 V~, 50/60 Hz 1.3A 출력 : 14 Vdc, 2 A
충전 시간	약 3.5시간	배터리 용량	11.1 V, 4 400 mAh
중량	3.6 kg	사용 시간	1단: 약 40시간 ~ 12단: 약 4시간
구성품	본체, 리모컨, 어댑터 전원 공급 단자, 보관 가방	사이즈	340mm(W) x 340mm(D) x 800mm(H)

설치 방법

- ※ 본 제품은 접이식 방식으로 설계되었습니다. 접고 펼 때 무리한 힘을 가하지 마십시오.
- ※ 보관 시 역순으로 접어서 보관하십시오.

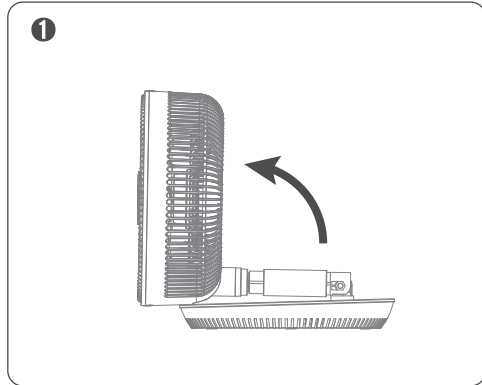

1 선풍기 헤드를 위 그림과 같이 펴주십시오.

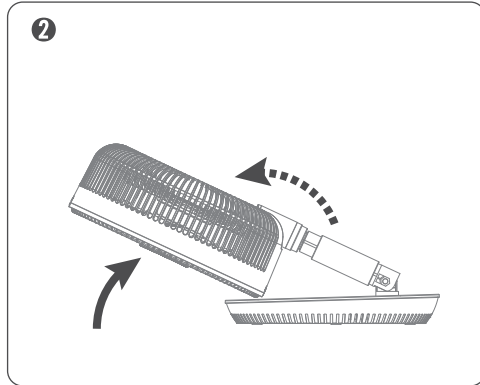

2 지주 파이프를 위로 당기면서 헤드를 일자로 펴주십시오.

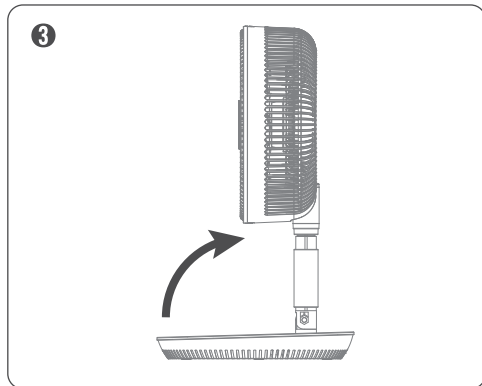

3 지주 파이프를 베이스와 직각으로 세워서 세우십시오.

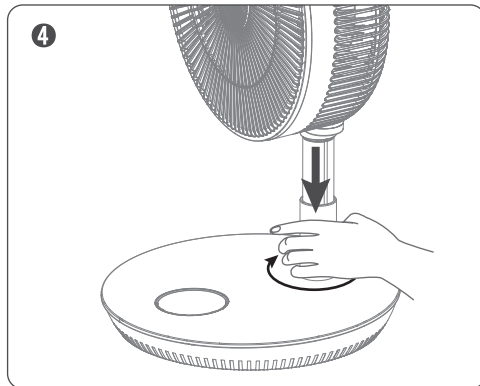

4 지주 파이프를 베이스에 끝까지 끼우고 시계 방향으로 돌려 고정해 주십시오. (약 5회 회전)

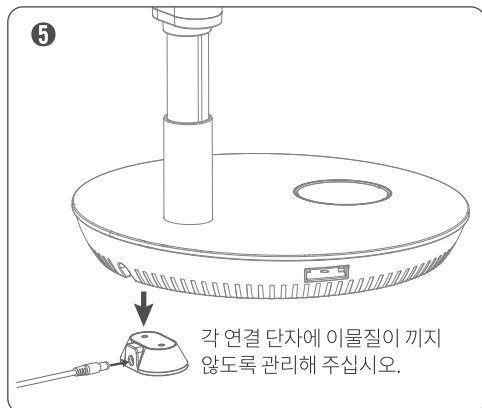

각 연결 단자에 이물질이 끼지 않도록 관리해 주십시오.

어댑터 전원을 연결하고 베이스를 전원 공급 단자에 맞춰 올려 주십시오.

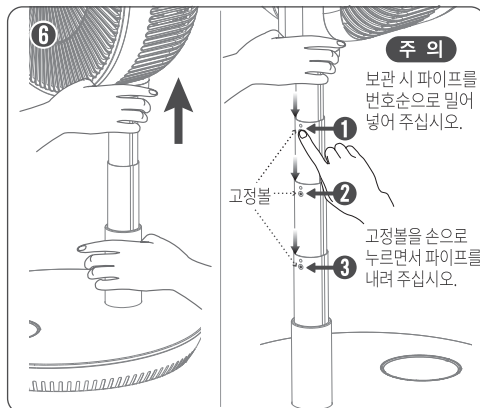

주의

1 보관 시 파이프를 변호순으로 밀어 넣어 주십시오.

2 고정볼

3 고정볼을 손으로 누르면서 파이프를 내려 주십시오.

필요한 경우 슬라이드 파이프를 위로 당겨 높이를 조절하십시오. 선풍기가 넘어지지 않도록 한 손은 지주 파이프를 잡아주십시오.

사용 방법

- ※ 리모컨은 본체의 리모컨 수신부를 향해 눌러 주십시오. (최대 3m까지 수신 가능합니다.)
- ※ 작동/정지 중에 조작부 패널의 온도가 상승하는 것은 마이콤 등 전원 대기 소비전력에 의한 것이므로 고장이 아닙니다.
- ※ 장시간 사용하지 않을 때에는 안전과 절전을 위해 어댑터를 콘센트에서 분리해 보관하십시오.

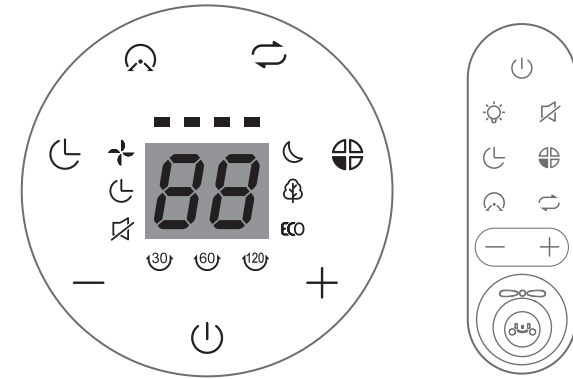

전원

버튼을 눌러 전원을 켜고 끌 수 있습니다.

사용 중 전원 버튼 OFF 후 다시 전원 버튼을 누르면 이전 모드를 기억하여 동작합니다.



모드

일반풍, 자연풍, 수면풍, ECO모드가 있으며 모드 선택 시 해당 아이콘이 표시창에 점등됩니다.

일반풍: +, - 버튼을 눌러 바람 세기를 1단~12단까지 설정할 수 있습니다. 버튼을 누를 때마다 표시창에 바람 세기가 숫자로 표시됩니다.

자연풍: 설정된 바람 세기부터 약한 세기로 감소와 증가를 반복해서 작동합니다.
예) 5단 설정 시 : 5단(6초) ▶ 4단(6초) ▶ 3단(6초) ▶ 2단(6초) ▶ 1단(6초) ▶ 2단(6초) ▶ 3단(6초) 반복 작동

수면풍: 설정된 바람 세기부터 약한 세기로 30분 간격으로 감소하며 최종 1단에서 연속으로 작동합니다.
예) 5단 설정 시 : 5단(30분) ▶ 4단(30분) ▶ 3단(30분) ▶ 2단(30분) ▶ 1단 (연속 작동)

ECO ECO 모드: 주변 온도를 감지하여 자동으로 설정된 바람 세기로 작동합니다.

바람세기	정지	1단	2단	3단	4단	5단	6단	7단	8단	9단	10단	11단	12단
실내온도	19°C 이하	19~20°C	20~21°C	21~22°C	22~23°C	23~24°C	24~25°C	25~26°C	26~27°C	27~28°C	28~29°C	29~32°C	32°C 이상

※ 19°C 이하에서는 "00"으로 표시 후 정지하며, 온도 상승 시 설정 온도별 단수를 표시하며 작동합니다. (주변 환경에 따른 온도 감지 편차로 바람 세기 차가 있을 수 있습니다.)



타이머

타이머 버튼을 눌러 30분 간격으로 최대 8시간까지 켜짐, 꺼짐을 예약할 수 있습니다. 설정 시간의 변경은 +, - 버튼으로 변경할 수 있습니다.

켜짐 예약 작동 정지 중 타이머 버튼을 눌러 켜지는 시간 및 바람 세기를 예약할 수 있습니다.

꺼짐 예약 작동 중 타이머 버튼을 눌러 꺼지는 시간을 예약할 수 있습니다.

사용 방법

좌우 회전 버튼을 누르면 헤드를 좌우로 회전 시킬 수 있으며, 버튼을 1초간 누르면 바로 역회전으로 변경 됩니다. (회전각 60도로 기본 설정)

각도 조절 좌우 회전 상태에서 회전 각도를 30도, 60도, 120도로 조절할 수 있습니다. 제품 특성상 초기 좌우 회전 시 약 6초~8초간 정지 후 작동하는 특성이 있습니다. 강제로 조절 시 고장이 발생할 수 있으니 주의하십시오.

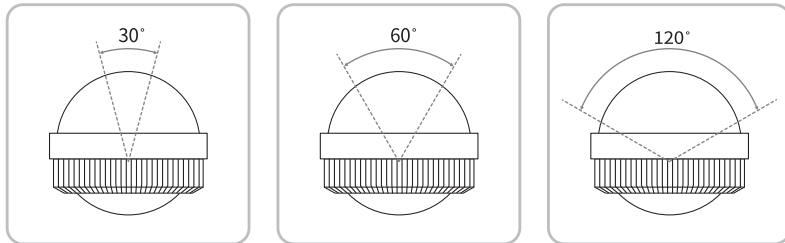

! 상하 각도 조절은 수동으로 조절하십시오. 수동으로 각도 조절 시 무리한 힘으로 조절하지 마십시오. 고장나거나 파손될 수 있습니다.

LED 조명 설정 리모컨 사용 시 버튼을 누를 때마다 LED 조명이 켜짐, 꺼짐을 설정할 수 있습니다. ※ 작동 표시등의 밝기는 30초 후 밝기가 감소되오니 이는 고장이 아닙니다.

배터리 잔량 제품을 사용 중 또는 충전 중 배터리 잔량이 표시창에 표시됩니다. 무선으로 사용 중 배터리 잔량을 확인하며 사용하십시오.

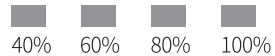

배터리 잔량 20% 미만인 경우 램프가 적색으로 점멸합니다. 충전을 해주십시오.



충전 중일 경우, 해당 용량의 충전 램프가 점멸되어 현재 충전 중임을 알려줍니다.



부저음 설정 리모컨 사용 시 부저음 설정 버튼을 누를 때 마다 부저음을 켜고 끌 수 있습니다.

리모컨 사용 방법

※ 리모컨에 건전지가 포함되어 있습니다.

리모컨은 본체의 리모컨 수신부를 향해 눌러 주십시오. (최대 3m까지 수신 가능합니다.) 리모컨을 계속해서 연속으로 누르거나, 강한 충격을 가할 경우 오동작과 고장의 원인이 됩니다.

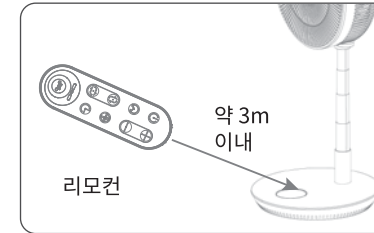

리모컨 사용 시

1. 리모컨의 송신부를 본체 리모컨 수신부를 향해 원하는 버튼을 눌러 주십시오. (리모컨을 조작할 수 있는 거리는 본체의 수신부 정면으로부터 약 3m 이내입니다.)
2. 리모컨을 계속해서 누르지 마십시오. 오동작의 원인이 됩니다.
3. 리모컨을 떨어뜨리거나 강한 충격을 주지 마십시오.

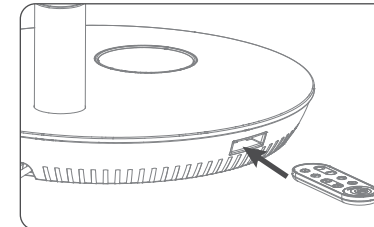

리모컨 보관

1. 리모컨을 베이스 리모컨 보관함에 넣어 보관할 수 있습니다.
2. 부착 위치에 맞추어 보관해 주십시오.

※ 리모컨 버튼을 연속으로 누르지 마십시오. 오작동의 원인이 됩니다.



건전지 교체 시

1. 리모컨 건전지 교체 시 왼쪽 그림 ①을 화살표 방향(오른쪽)으로 밀어낸 상태에서 그림 ②를 화살표 방향으로 당겨 빼내어 주십시오.
2. 건전지의 + 부분이 위로 보이게 넣은 후 뚜껑을 밀어서 닫아 주십시오.
3. 건전지 규격 : CR2025의 규격을 사용하여 주십시오.

- 반드시 규격에 맞는 건전지를 사용하고 장기간 사용하지 않을 시 건전지를 빼고 보관하십시오.
- 리모컨 사용 또는 보관 시 어린이나 유아가 삼킬 위험이 있으니 손이 닿지 않는 곳에 보관하십시오.
- 배터리를 삼키거나 신체 일부에 넣을 경우 2시간 내 심각한 증상을 입을 수 있습니다. 삼킨 즉시 긴급 구조 요청을 하고 의사와 상담하십시오.
- 배터리 교체 시 다 쓴 배터리는 즉시 지정된 장소에 폐기하십시오.

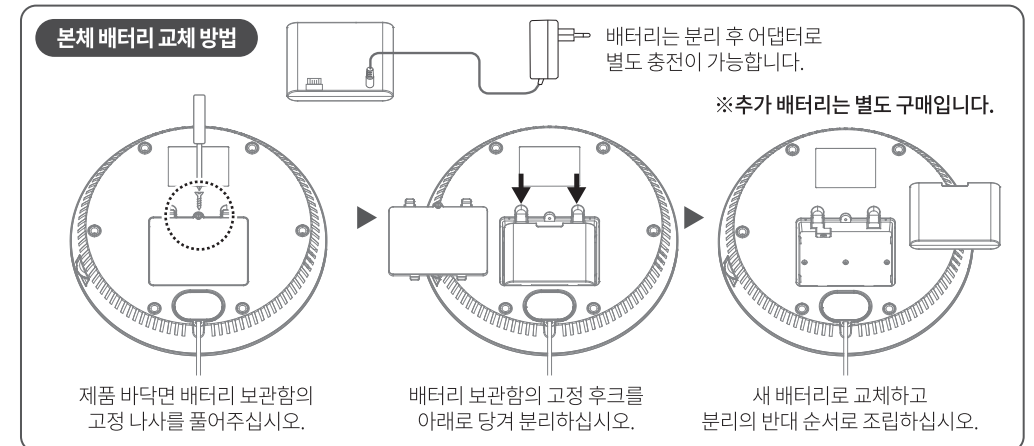

본체 배터리 교체 방법

배터리는 분리 후 어댑터로 별도 충전이 가능합니다.

※ 추가 배터리는 별도 구매입니다.

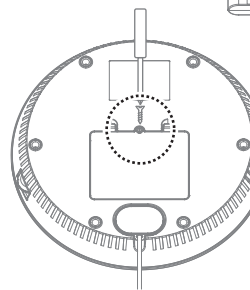

제품 바닥면 배터리 보관함의 고정 나사를 풀어주십시오.

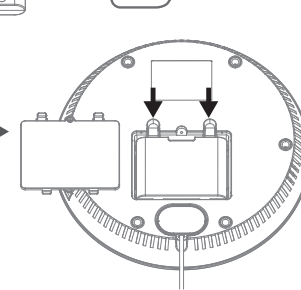

배터리 보관함의 고정 후크를 아래로 당겨 분리하십시오.

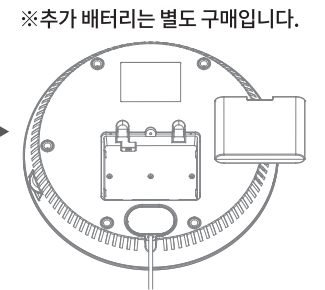

새 배터리로 교체하고 분리의 반대 순서로 조립하십시오.

헤드 분해 방법

- ※ 반드시 전원을 끄고 분해하십시오.
- ※ 조립은 분해의 역순입니다.

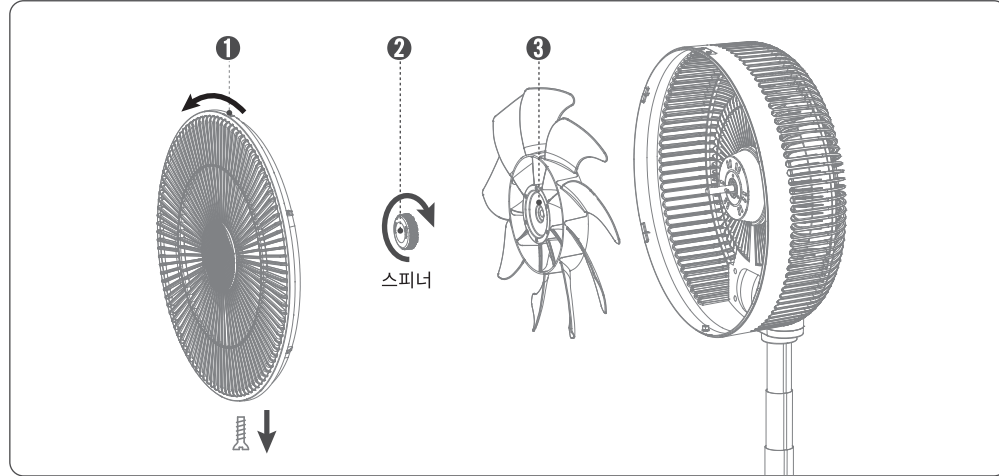

- 1 전망 하단의 나사를 풀어 주십시오.
전망을 상단 시계 반대방향(☞ 열린 자물쇠 방향)으로 돌리고 앞으로 당겨 분리하십시오.
- 2 스피너를 시계 방향으로 돌려 풀어 주십시오.
- 3 날개는 앞으로 당겨 분리하십시오.

손질 및 보관 방법

- ※ 선풍기를 손질하기 전, 반드시 전원을 종료해 주십시오.
- ※ 손질할 때 벤젠, 신나, 알콜 같은 휘발성 물질을 사용하지 마십시오. 제품의 표면이 변질, 변형될 수 있습니다.
- ※ 전기가 통하는 부분(모터부, 조작부 등)에는 절대 물기가 묻지 않도록 주의해 주십시오. 감전, 화재의 위험이 있습니다.
- ※ 전망을 분리하기 전 선풍기의 전원 버튼이 꺼져있는지 확인 하십시오.

- 1 선풍기를 손질할 때에는 비눗물이나 합성세제용액을 부드러운 헝겊에 적셔 닦은 후, 맑은 물에 적신 헝겊으로 거품이 묻어 있지 않도록 깨끗이 닦아 내십시오.
- 2 마른 헝겊으로 물기를 깨끗이 제거하여 주십시오.
- 3 깨끗이 손질한 다음 보관 가방에 넣어 포장한 후, 직사광선이 비치지 않고 습기가 없는 장소에 보관해 주십시오.

A/S를 의뢰하기 전에

본 제품을 구입하신 후 사용 중 고장이 발생하였을 경우, 신일 A/S센터에 문의하시면 친절하게 도와드리겠습니다. 전국 신일 A/S센터 연락처를 참조하십시오. 사용 중 이상이 발생 시, 아래 사항 점검 후에도 이상이 계속된다면 신일 서비스 센터로 문의해 주십시오.

증 상	점 검 내 용 / 조 치
제품이 작동하지 않아요.	<ul style="list-style-type: none"> ▶ 플러그를 확실하게 꽂았는지 확인해 주십시오. ▶ 어댑터와 본체의 결합 상태를 확인해 주십시오. ▶ 타이머 기능을 사용 후, 자동으로 종료된게 아닌지 확인해 주십시오. ▶ 정전이 되지 않았는지 확인해 주십시오.
리모컨이 작동하지 않아요.	<ul style="list-style-type: none"> ▶ 리모컨에 건전지를 올바르게 넣었는지 확인해 주십시오. ▶ 수신부나 송신부가 가려지지 않았는지, 송신 거리가 3m 이내인지 확인해 주십시오. ▶ 리모컨 건전지 교체 시기인지 확인해 주십시오.
소음 및 진동 소리가 커요.	<ul style="list-style-type: none"> ▶ 날개를 모터 샤프트에 단단히 고정시켜 주십시오. ▶ 전망을 후망에 단단히 부착시키고, 후망은 모터부에 단단히 고정시켜 주십시오.

신일 A/S 센터

서 울	강원 기타 지역 033) 642-5459
동대문구/중랑구 02) 922-3684	대 진
광진구/종로구/중구 성북구/성동구/서대문구 02) 922-3683	서구/대덕구 동구/중구/유성구 042) 635-4751
도봉구/노원구 02) 956-8121	충 남
은평구 02) 841-5103	천안/아산 041) 575-9298
송파구/강동구 02) 408-4911	충남기타지역/당진 042) 635-4751
중랑구/답십리 02) 922-3685	홍성/예산 041) 632-2953
강남구 02) 576-8580	세종시/공주시 042) 635-4752
양천구/강서구 02) 2606-0652	서산/태안 041) 662-1802
구로구/금천구 02) 841-5103	충 북
용산구/관악구/마포구 02) 833-4583	청주/괴산/증평/진천/영원 043) 288-7216
영등포구/동작구 02) 841-5103	충주/음성/단양/제천 043) 843-7778
서초구/과천시 02) 576-8580	전 북
경 기	전주 063) 244-6062
구리/남양주 02) 922-3683	정읍 063) 535-1183
이정부/양주/동두천/포천/연천 02) 922-3684	전북 기타 지역 063) 244-6061
고양/파주 031) 919-7031	광 주 / 전 남
광명 02) 841-5103	광주(동구/남구) 062) 381-3831
하남 02) 408-4911	광주(서구/북구/광산구) 062) 362-5051
생남/광주/용인/양평 안양/군포/의왕 02) 576-8580	목포/무안/진도 061) 282-1222
수원 031) 238-9020	순천/광양/여수 전남 기타 지역 062) 362-5055
안산 031) 409-4554	대 구
부천/시흥 032) 766-1537	동구 053) 942-0139
오산/화성/평택/안성 031) 651-7894	달서구 053) 651-5729
여주/이천 041) 583-9313	북구/서구/남구/수성구 053) 424-8396
인 천	경 북
동구/서구 032) 766-1537	구미 054) 458-0357
김포/강화 032) 766-1537	포항 054) 231-9988
연수구 032) 819-0365	경주/안동/영주/문경 상주/경북기타지역 053) 381-4533
부평 032) 762-2663	부 산
강 원	북구/사상/사하 051) 324-4401
원주 033) 746-2572	해운대/가장권/금정구 051) 728-2782
춘천 033) 256-3602	진구/동구 051) 802-5132
철원/화천 02) 922-3685	

양산 051) 809-5776
서구/영도/중구 051) 809-2063
강서 055) 245-2339
경 남
창원/김해/밀양 거제/통영/고성 055) 245-2339
함안 055) 245-3525
김해 055) 724-1066
양산(부산직영전화) 051) 809-5776
경남 기타 지역 055) 247-2339
울 산
동구/북구/울주군 중구/남구 052) 265-8854
제 주
제주 064) 755-7813



A/S 전국 어디서나 1577-6667
QR코드로 서비스 센터를 확인하세요!

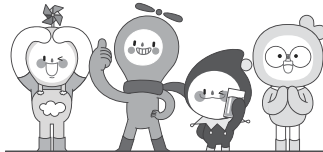

온 라 인

- 웹사이트
<http://www.shinil.co.kr>
- 유튜브
<https://www.youtube.com/user/SHINIL1959>
- 인스타그램
<https://www.instagram.com/shinil.official/>
- 페이스북
<https://www.facebook.com/shinil1959>
- 블로그
<https://blog.naver.com/shinil1959>

신일전자(주) 제품 보증서

제품명	보증기간	고객 주소
모델명	년	성명 전화
구입일자 년 월 일		판매점 상호(주소)
보증기간 년 월 일 까지		성명 전화

* 구매 영수증도 자료로 활용 할 수 있습니다.
* 제품 판매시 공란의 내용을 필히 기입하여 주십시오.

본 제품은 출고 시 엄밀한 품질관리를 거쳐 종합 검사에 합격한 제품입니다.
만일 운송 도중 발생한 고장이나 정상적인 사용 상태에서 고장이 발생하였을 경우에는
보증서에 기재된 내용에 따라 보증하여 드리며, 본 보증서는 재발행되지 않습니다.
본 보증서는 대한민국 국내에서만 유효합니다.
THIS WARRANTY IS VALID ONLY IN KOREA



※보증 기간 내에 생긴 고장은 다음과 같은 경우 일체의 기술료 및 부품비를 받지
않습니다.

- ① 처음 설치할 때 제품 자체에 이상이 있을 경우
- ② 정상적인 작동 상태에서 제조상 이상으로 고장이 발생하였을 경우

※다음의 경우에는 실비의 서비스비 및 부품비를 받습니다.

- ① 보증기간이 경과 되었을 경우
- ② 고객의 취급 부주의(운반, 무리한 작동)로 인한 고장일 경우
- ③ 화재, 수해, 이상전압 등 천재지변으로 인한 고장일 경우
- ④ 신일 A/S센터가 아닌 장소에서 임의로 제품을 개조 및 수리하였을 경우
- ⑤ 소정 항목의 기재사항이 불충분하거나 제품 보증서를 분실하였을 경 우

* 고장 수리는 구입하신 대리점이나 A/S센터에 본 보증서를 제시하시고 수리를 의뢰해 주십시오.